

# BULLETIN

verschijnt drie-maandelijks

november 1991, nummer 73



POSTZEGELVERENIGING  
POSTAUMAAT

NEDERLAND

# WELKOM IN ROTTERDAM

op ZATERDAG 14 december 1991

Verzamelgebouw-zuid, café-restaurant Rustburcht (ingang zalencentrum).

Strevelsweg 702-734, telefoon 010 - 4813410.

Automobilisten : Motorstraat inrijden, parkeren voor en nabij de ingang.

Openbaar vervoer : Met de Metro naar Zuidplein, daarna lopend door winkelcentrum Zuidplein, richting Ikazia-ziekenhuis aanhouden.

Zaal open : 10.00 uur

Bezichtiging kavels vanaf: 11.30 uur

BEGIN DER VERGADERING : 13.00 UUR

Veiling : aansluitend

Zaal sluit : 17.00 uur

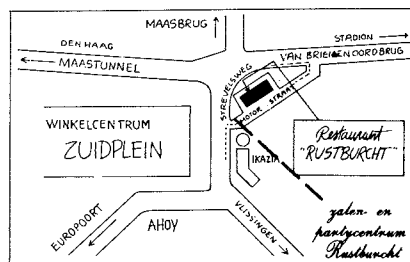

## BESTUUR:

J.P.C. Wichers, telefoon (071) 89 07 98, voorzitter.

Jhr. J.F. de Beaufort, Bosb. Toussaintlaan 11, 1401 CB Bussum, telefoon (02159) 3 06 60, vice-voorzitter.

P.M. Dek, Eemwijkstraat 28, 2271 RE Voorburg, telefoon (070) 386 75 83, secretaris.

P. Portheine, A. Scheffersingel 38, 3351 BC Papendrecht, telefoon (078) 15 20 02, penningm.

Kontributie/Ledenadministratie en verzending Bulletin.

H.J.D. Sparreboom, De Were 88, 3332 KH Zwijndrecht - postgiro 3 09 29 62, tel.(078)191911.  
Het lidmaatschap kost per jaar voor leden binnen Nederland f 30,- en f 37,50 in het buitenland.

Losse nummers van het Bulletin kosten: f 7,50 per stuk.

## NAMEN EN ADRESSEN:

Nieuwtjesdienst 1:

W. de Rooy, Postbus 1051, 5140 CB Waalwijk. Telefoon (04160) 31451.

Nieuwe boekjes van alle landen, ook Nederland. (gironr. 4230210)

Nieuwtjesdienst 2:

P. Houdewind, Postbus 609, 2270 AP Voorburg. Telefoon (079) 517849.

Automaat- en loketstroken van alle landen (behalve Nederland). (gironr. 4230220)

Nieuwtjesdienst 3 (gironr. 4230230):

S.J. Delfos, Chopinstraat 2, 3533 EM Utrecht. Telefoon: (030) 932685.

Nederlandse loketstroken en Wereldboekjescatalogus. (gironr. 4230230)

Nieuwtjesdienst 4 (gironr. 5165240):

H.J.T. Bos, Naxosdreef 79, 3562 JC Utrecht. Telefoon (030) 615682.

Rolzegels van zoveel mogelijk landen, ook Nederland. (gironr. 5165240)

Veilingmeester:

G.H.A. van Nuenen, Galjoenstraat 79, 1503 AP Zaandam. Telefoon (075) 171345.

Alles betreffende de veilingen.

Eindredakteur van het Bulletin:

J. Oosterboer, Sparrendal 528, 3142 LR Maassluis. Telefoon (01899) 26241.

Voor alles wat betreft het Bulletin, dus ook voor in te zenden artikelen, advertenties en commerciële advertenties.

Overname van artikelen uit de Bulletins van de Postzegelvereniging Postuum alléén na schriftelijke toestemming van het Bestuur, onder bronvermelding.

# Verslag van de bijeenkomst op 14 september 1991 in Rotterdam

Als voorzitter Wichers de vergadering opent en de zaal overziet, telt hij minder leden dan gebruikelijk. Hij kent ook de oorzaak: er zijn meer gespecialiseerde verenigingen die op deze dag een bijeenkomst hebben, zoals bijvoorbeeld de telefoonkaartenclub, en dat scheelt merkbaar in het bezoek. Veel dubbelden kennelijk. Het bestuur zal pogingen in het werk stellen om samen-vallende vergaderdata voortaan te vermijden.

Rolzegel-verzameland Nederland kan weer gerust zijn: de tas van Henk Bos, zoek gemeld in het verslag van de juni-bijeenkomst, is weer terecht.

Kort voor de vergadering is bericht ontvangen van het overlijden van de heer Chr. Leevendig, een van onze leden van het eerste uur.

Volgens de penningmeester behoeft de contributie voor 1992 niet omhoog. De vergadering gaat hiermee zonder morren accoord. Een acceptgiro zal dan in het december-Bulletin worden bijgesloten.

Nieuwtjesmeldingen zijn er dit keer van Henk Bos en Simon Delfos. De 80 ct Beatrix inversie van de rol werd al in augustus gemeld op een mailing van Reader's Digest, ruim voor de door PTT aangekondigde eerste dag.

Simon is benieuwd naar de laatste dag van de FM 3054 in Amstelveen, mogelijk in december '90, en inmiddels vervangen door de FM 5181.

In de rondvraag pleit de heer Nijssen ervoor om de veilingprovisie van 10% over kavels die retour zijn gegaan af te schaffen. Deze provisie wordt verder bij geen enkele veiling geheven en maakt het risico voor inzenders wel erg groot. De voorzitter geeft aan dat het bestuur de kwestie al in behandeling heeft. Uit het geringe aanbod voor de veiling van vanmiddag blijkt wel dat het probleem actueel is. Het verzoek is op zich redelijk, maar het kost de vereniging wel het nodige. Op dit laatste probleem wordt nog gestudeerd, maar men mag op de volgende bijeenkomst een besluit hierover verwachten.

De heer Matser heeft uit het Bulletin wel begrepen dat bij afname van meer dan 150 bedrijfsrolzegels in abonnement voor de extra zegels niet meer dan nominaal hoeft te worden betaald, maar voor de prijs van de eerste 150 tast hij nog in het duister. Wichers en Delfos maken daarop duidelijk dat:

- uitgangspunt is dat de club er geen verlies op lijdt,
  - we steeds een hele rol van 10.000 zegels moeten afnemen,
  - hiervan slechts een beperkt deel binnen de vereniging verkocht wordt,
  - het restant in vlot tempo gesleten moet worden,
  - dit een variabel verlies oplevert, afhankelijk van de courantheid van de zegel, zodat tenminste 29% en hoogstens 71% boven nominaal gerekend moet worden, + uiteraard 10%.
- Alleen als we erin slagen de rollen in kleinere porties dan 10.000 geleverd te krijgen, komt er in dit kostenplaatje een aanmerkelijke verbetering.

Tenslotte vraagt de voorzitter of er onder onze leden wellicht een marketing-deskundige schuil gaat, gepensioneerd of anderszins over vrije tijd beschikkend, die zijn deskundigheid wil inzetten om ons ledenbestand in versneld tempo uit te breiden. Bij het genootschap "Onze Taal" schijnt zó iemand het ledental vertienvoudigd te hebben. Zou dat bij POSTAUMAAT ook kunnen?

Paul Dek, secretaris.

---

## Agenda bijeenkomst zaterdag 14 december 1991 in Rotterdam

- |                                  |                           |
|----------------------------------|---------------------------|
| 1. Opening.                      | 7. Bestuurssamenstelling. |
| 2. Verslag septemberbijeenkomst. | 8. Nieuwtjes.             |
| 3. Mededelingen.                 | 9. Rondvraag.             |
| 4. Begroting 1992.               | 10. Verloting.            |
| 5. Benoeming kascommissie.       | 11. Veiling.              |
| 6. Veilingreglement.             |                           |

Ad. 4: zie de bijdrage van onze penningmeester elders in het Bulletin.

Ad. 6: het bestuur stelt voor de volgende wijzigingen aan te brengen in het veilingreglement.

Het huidige art. 20 wordt gewijzigd.

Het huidige art. 21 wordt art. 23.

De artikelen 21 en 22 worden aan het reglement toegevoegd.

Gewijzigd:

Art. 20. De veilingkosten voor de verkoper bedragen 10% over de opbrengst van de verkochte kavels. Daarnaast is verkoper per ingezet kavel een kavelgeld van f 1,- verschuldigd.

## VERVOLG AGENDA.

Nieuw:

Art. 21. De veilingkosten voor de koper bedragen 5% van de kosten van de gekochte kavels.

Art. 22. De veilingcommissie heeft het recht ingeleverde kavels te weigeren, indien zij van mening is dat de kwaliteit van de betrokken kavels te laag of de gevraagde inzetprijs te hoog is.

Toelichting: hiermee vervalt de 10% provisie over retourkavels. Deze is bij de septemberveiling al niet meer geheven. Om de resulterende inkomstenderving te compenseren is structurele dekking nodig. Daarvoor is aansluiting gezocht bij de andere veilingen gebruikelijke voorwaarden.

Bij aanneming van het voorstel zal het met onmiddellijke ingang van kracht zijn; voor wat betreft het kavelgeld betekent dit dat de verhoging ingaat bij de maartveiling.

Ad. 7: De secretaris, P.M. Dek, is volgens rooster aftredend. Hij stelt zich niet herkiesbaar. Het bestuur hoopt op de volgende vergadering een kandidaat te kunnen presenteren.

---

## Van het bestuur

POSTAUMAAT is bij de Bond aangesloten als gespecialiseerde vereniging. Deze gespecialiseerde verenigingen hebben hun eigen overlegorgaan: het LOG. Dit zal in oktober 1993 een grote propaganda-tentoonstelling organiseren: de LOG-manifestatie. Het is nog wel wat vroeg, maar er is al een organiserend comité waarin onze vice-voorzitter De Beaufort als secretaris zitting heeft. De opzet is in grote lijnen dat elke vereniging in een beperkt aantal kaders laat zien hoe aantrekkelijk haar verzamelgebieden zijn. Daarbij moeten we mikken op aantrekkingskracht op de "gewone" verzamelaar. Die wordt door een erkende tentoonstellingscollectie vaak eerder afgeschrikt ("Dat krijg ik toch nooit bij elkaar") dan aangetrokken. We moeten het dus niet te veel in details of in kostbaarheden zoeken. En uiteraard moeten alle vier verzamelgebieden van POSTAUMAAT aan bod kunnen komen. Het is ook niet de bedoeling dat een gebied (bijvoorbeeld boekjes) in zijn geheel door een persoon verzorgd wordt.

Enfin, best iets om eens goed over na te denken. Wie nu al ideeën heeft of op een andere manier een bijdrage denkt te kunnen leveren, wordt verzocht zich in verbinding te stellen met de heer De Beaufort.

Schriftelijke bieders bij de zaalveiling en de schriftelijke veiling moeten er rekening mee houden dat zij over het bedrag van hun aankopen 5% provisie verschuldigd zullen zijn als de vergadering de bestuursvoorstellen over het veilingreglement (zie de agenda) accepteert.

---

## Vergaderdata 1991

Op 14 maart, 26 september en 12 december vergaderen we in de Rustburcht in Rotterdam. Voor 20 juni proberen we nog een geschikte locatie in Noord-Brabant te vinden. Wellicht wordt dat Tilburg.

---

## Mededeling van de ledenadministrateur

NIEUWE LEDEN MET INGANG VAN 25 OKTOBER 1991.

P.J.E.L. Smulders - Maastricht; N. Dam - Scheveningen; P.J. Brinkman - Rotterdam;

J.M.J. van der Burg - Vlaardingen; R.W.M. Retrae - Valkenburg.

---

## Begroting 1992

Contributies	f 18.000,-	Bulletin	f 16.500,-
Veilingopbrengst	f 4.000,-	Zaalhuur	f 2.000,-
Opbrengst nieuwtjesdiensten	f 4.500,-	Propaganda	f 2.500,-
Verkoop WBC	f 500,-	Administratiekosten	f 1.000,-
Interest	f 600,-	Bestuurskosten	f 1.500,-
		Veilingkosten	f 1.600,-
		Kosten nieuwtjesdiensten	f 400,-
		Bondslidmaatschap	f 2.100,-
	<u>f 27.600,-</u>		<u>f 27.600,-</u>

## Bibliotheek

Van onze secretaris ontvingen wij van "The Bookmark Journal" (G.B.) aflevering 20 (6) van juli 1991.

Van de heer Buitelaar ontvingen wij jaargang 1990 van "Mijn Stokpaardje".

---

## Artikelen en advertenties voor Bulletin nr. 74

Mocht u artikelen willen doen plaatsen in het Bulletin, wilt u deze dan naar de desbetreffende (rubriek)redakteur zenden, hij verzorgt dit dan in zijn rubriek.

Overige inzendingen (zoals advertenties en mededelingen) en artikelen, deze kunt u aan de eindredakteur zenden.

Voor Bulletin nr. 74 moet één en ander binnen zijn op WOENSDAG 15 JANUARI 1992 !!

De desbetreffende adressen vindt u op pagina 2 van het omslag.

---

## Verplaatsing Klüssendorf

Het betreft hier de Klüssendorf in het Telecenter van Vroom en Dreesmann in het winkelcentrum Haarlem- Schalkwijk.

Er waren geruchten dat de kleine Klüssendorf-automaat in het winkelcentrum Haarlem-Schalkwijk, weg zou gaan. Deze automaat was daar op 18 maart 1991 geplaatst.

Dus heb ik eens navraag gedaan bij de beheerder van het postkantoor Californiëplein in Haarlem, die tevens het beheer heeft van deze automaat! Inderdaad de automaat zou weggaan. Op donderdag 31 oktober 1991 ging ik naar Haarlem en kwam daar bij V. en D. aan, waar ik tot mijn grote schrik zag dat ze het Telecenter aan het afbreken waren, want het zou worden verplaatst. De automaat ging ook weg. Ik daar nog eens gevraagd over het hoe en waarom, maar men vertelde niets meer. Nu, even later dan, was ik getuige van de overdracht van de automaat door de beheerder aan het personeel van PTT Telecom.

Deze vertelden mij dat de automaat naar een congrescentrum zou gaan in Veldhoven, maar wanneer de machine daar geplaatst zou worden wist men niet!

De beheerder vertelde mij dat de automaat op dinsdagmorgen 29 oktober jl. buiten gebruik is gesteld en dat vanaf 10 maart 1991 tot 29 oktober 1991 ± 3000 stroken uit de automaat zijn gehaald. Het nummer van de automaat is 67046. Dit nummer staat in het afgiftebakje waar de stroken uit komen.

Misschien kunnen medeleden ook mee in de gaten houden waar de machine wordt geplaatst.

Klaas Boer.

Het postagentschap Den Haag-Vroom en Dreesmann in de Spuistraat, gaat per 1 december 1991 dicht. (Dit is op een zondag). Dit wordt u medegedeeld via een folder die door PTT POST is uitgegeven naar aanleiding van deze sluiting. Zal hier de kleine Klüssendorf ook weg gaan ?????

Mededeling Klaas Boer.

---

## Acceptgiro voor lidmaatschapsgeld 1992

In deze Bulletin (nr. 73) is een acceptgirokaart bijgevoegd ter voldoening van het lidmaatschapsgeld voor 1992.

Het verzoek van de penningmeester is, om dit tijdig te voldoen!

---

Werf een lid  
voor Postuum !!

---

## PEAK-LOUPES OPNIEUW LEVERBAAR

De afgelopen jaren is door meerdere leden gevraagd om levering van de bekende Peak-meetloupes die door veel leden in de 70er jaren zijn aangeschaft.

Deze loupes -met of zonder verlichting- zijn buitengewoon geschikt voor het opmeten van rasters, cilindervoegen, dwarsverschuivingen, het opsporen van plaatfouten en het opmeten/controleren van bijv. firma-perforaties.

Het type 2028 is door de grootte van de lens bijzonder geschikt voor het opmeten van zegelbeelden, bijv. 2 ct. v.Krimpen.

Schaalverdeling in mm en 1/10 mm, scherpste instelbaar.

Het is nu weer mogelijk om diverse loupes bij Postmaat te bestellen; onderstaande prijzen zijn inclusief BTW en verzendkosten. Bestellingen uitsluitend bij vooruitbetaling op postgiro 80010 tnv penningmeester Postmaat, Papendrecht onder vermelding van de gewenste artikelnummers.

loupe	normale prijzen	actuele prijzen voor leden
art.nr. 1975	100,--	85,--
1998	140,--	117,--
1983	145,--	120,--
2028	205,--	170,--

Alle loupes worden standaard geleverd inclusief etui. De types met verlichting worden bovendien geleverd inclusief batterijen.

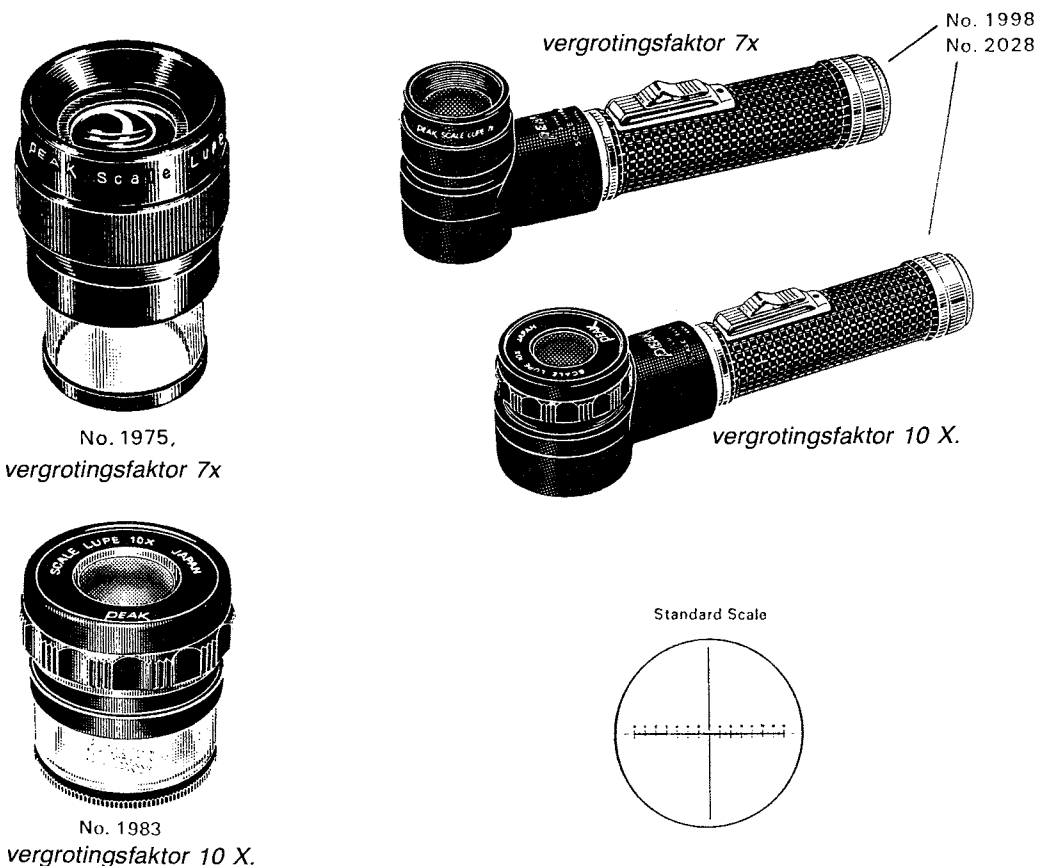

# Nieuwe postzegelboekjes

## ANDORRA

Als gevolg van de tariefwijziging in Frankrijk, zijn ook de tarieven in de staatje gewijzigd. Dit heeft een nieuw postzegelboekje met tienmaal 2.50 F 'Wapen van Andorra' tot gevolg. De uitgiftedatum was 21 oktober 1991.

## AUSTRALIË

### Norpex '91

De nationale tentoonstelling Norpex '91 werd dit jaar in het weekend van 5/6 oktober gehouden in Waratah, NSW. Het \$2.00 automaatboekje uit 1990 was op deze tentoonstelling verkrijgbaar met een speciale tentoonstellingsopdruk.



### Herdrukken

Dit najaar verschenen er herdrukken van een tweetal postzegelboekjes: het sportboekje met tienmaal 43c skateboarden en het wensboekje met tienmaal 43c 'Thinking of you'. Voor beide boekjes betreft het de tweede herdruk, zodat er op de plakmarge twee koala's zijn afgebeeld.

### Kerstmis 1991

Op 1 november jl. (de eerste dag van het speciale wenskaartentarief) verscheen een post-zegelboekje met twintig zegels van 38c. Op deze zegel is een wat verwaasd kijkende herder afgebeeld, die van een engel te horen krijgt dat Christus geboren is. De stijl herinnert aan fresco's uit de Renaissance.

Op verzoek van gebruikers bevat het boekje ook een aantal 'Card Only'-stickers. Om in aanmerking te komen voor het speciale tarief dient deze aanduiding op de envelop voor te komen.

### Nieuwe tarieven 2 januari 1992

Het brieftarief gaat naar 45 cent. Op dezelfde datum zullen de drie huidige boekjes (alle nog met 43c-zegels) vervangen worden. Er komt een boekje 'Bedreigde diersoorten' (tienmaal 45c). Het nieuwe 'Thinking of You'-boekje bevat tien 45c-zegels waarop een korf met 'wilde' bloemen is afgebeeld. Tenslotte verschijnt er ook een nieuw automaatboekje van \$2 met vier zegels van 45c (moerasgebieden) en één van 20c.

## BELGIË

### Paddestoelen

Op 16 september verscheen een postzegelboekje met vier zegels van 14f: de groene knolamaniet, de parelamaniet, de heksenboleet en de puntmutswasplaat worden op de postzegels afgebeeld. Het boekje verscheen in een oplage van 1 miljoen stuks.

### Stripfiguren

In het kader van de jeugdfilatellie verschijnt ook op 14 oktober zo'n boekje van 56f. Nu vormen bekende stripfiguren het motief: Blake en Mortimer, Cori de Scheepsjongen, de duistere steden en Bollie en Billie. De oplage bedraagt wederom 1 miljoen boekjes.

## 1992

Op 7 september van het komend jaar verschijnt weer een 'natuurboekje'. Al aangekondigd ius dat de inhoud bestaat uit vier zegels van 14f. Op de zegels zijn knaagdieren afgebeeld: bunzing, eekhoorn, egel en relmuis.

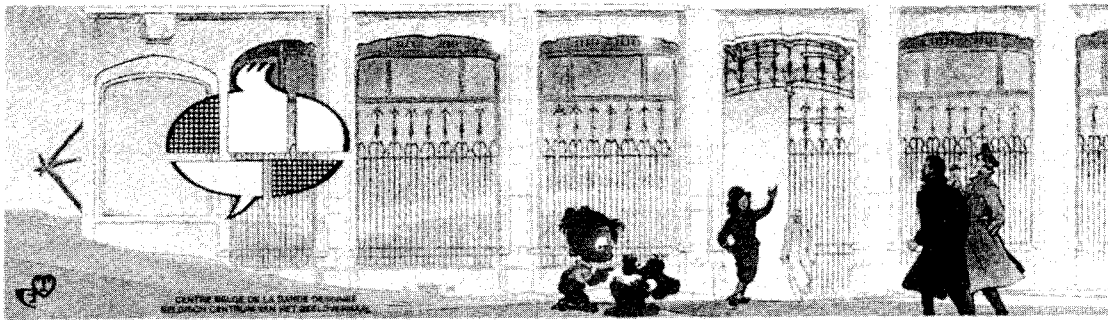

België

## BRAZILIË

De Zuid Amerikaanse postdiensten blinken niet in het geven van voorlichting over nieuwe uitgiften. Brieven schrijven helpt niet veel. Zo gaf Ecuador begin dit jaar een boekje uit: een in het Engels gestelde brief om meer informatie (o.m. de uitgiftedatum) van mei 1991 werd begin oktober beantwoord met een spaanstalig stenciltje, waarin geen woord over postzegelboekjes te vinden was ...

Gelukkig is er ook wel eens een positieve ontwikkeling. Kortgeleden werd ik verrast met een briefje van een al bijna veertig jaar in Brazilië wonende Nederlander. Waarschijnlijk had de man mijn vertwijfelde pogingen tot een goede Zuid Amerikaanse nieuwsvoorziening al enige tijd gadeslagen. Enfin, ik koester nu dit contact. Hieronder ziet u het eerste resultaat.

Na het begin dit jaar verschenen boekje 'Rock in Rio II', blijken er intussen alweer drie andere boekjes verschenen te zijn.

Allereerst een boekje met tien frankeerzegels zonder waarde-aanduiding 'blauw, embleem postdienst'. De zegels zijn uit vellen gescheurd en met de hand ingeplakt. Het tweede boekje heeft dezelfde uitvoering, maar bevat tien zegels zonder waarde-aanduiding 'vlag, groen'. Op de voorzijde van de kaft staat de zegel ook afgebeeld, alsmede de tekst: "Bewijs van Frankering. Boekje met 10 zegels. Koop vandaag postzegels en gebruik ze wanneer u wilt." Op de binnenzijde staat propaganda voor de Sedex, de expressdienst van de posterijen, en op de achterzijde ziet men een Braziliaanse brievenbus.

De zegels van boekje 1 verschenen voor het eerst op 5 juli 1989, die van boekje 2 op 4 juni 1991.

Tenslotte verscheen er nog een boekje met een verhaal apart. Het leek de postdienst een goed idee met boekjes te komen, die de postbode op zijn ronde mee kon nemen. Deze kon de boekjes met enige korting kopen, en zou zo in staat zijn z'n minimale salaris wat op te vijzelen. Men moest wel vooruitbetalen. Ja, helaas, dat was het struikelblok. Het plan ging dus niet door. De boekjes zijn intussen wel verschenen. En wat er precies mee gebeurt, is me niet bekend.

Het betreft een boekje in briefkaartformaat met tien blauwe zegels zonder waarde-aanduiding.





## CANADA

### Canada's tweede grootformaat boekje

Ter gelegenheid van het honderdvijftigjarig bestaan van 'Queen's University' verscheen er op 16 oktober een grootformaat boekje 'Het onblusbare vuur'. In tekst en beeld geeft het boekje informatie over deze voorbijs honderdvijftig jaar. Het boekje bevat ook tien postzegels van 40 cent, zodat de verkoopprijs \$ 4.00 bedraagt. De in Canada beroemde Universiteit bevindt zich in Kingston, Ontario.

Het eerste 'grote' boekje 'Moving the Mail' verscheen 3 mei 1990, en illustreerde de geschiedenis van de Canadese Posterijen.

### Nederlandse Sinterklaas in Canadees kerstboekje

Op 23 oktober verschenen er in Canada vier kerstzegels met vier verschillende gedaanten van 'Santa Claus'. Voor het zesde achtereenvolgende jaar biedt Canada Post ook speciale 'Greet More'-zegels voor binnenlandse wenskaarten aan. Ze zijn tegen het verlaagd tarief van 35 cent verkrijgbaar. Alleen in boekjes van tien stuks overigens.

De ontwerper Steven Slipp heeft een bijzondere techniek toegepast: de Sante Claus-figuren werden eerst uit papier gescheurd, en vervolgens tot een collage verwerkt. Met behulp van een computer werden ze tenslotte tot zegelafbeeldingen gescand.

Santa Claus werd rond 1650 in Noord-Amerika bekend, toen Nederlandse immigranten de in de nacht van 5 december rijdende Sinterklaas introduceerden. In 1664 werd de naam verengelst tot Santa en werd zijn visite verplaatst naar kerstavond. Geleidelijk aan kwamen er meer verschillen met de op de filantropische 4e-eeuwse bisschop gebaseerde Europese traditie.

De 35c toont de Engelse Father Christmas, de 40c de Noordamerikaanse Santa Claus, de 46c de Franse Bonhomme Noël en de 80c onze Nederlandse Sinterklaas.

Er zijn postzegelboekjes van tienmaal 35c (speciaal tarief), tienmaal 40c (brief binnenland), vijfmaal 46c (brief Verenigde Staten) en vijfmaal 80c (luchtpost internationaal).

### Boeken!

Er ligt een voorstel om de tarieven op 1 januari van 40c naar 42c te verhogen. Sinds begin 1988 verhoogt Canada Post de tarieven elk jaar. Om de pil te vergulden overweegt men nu om speciale boekjes met vijftig zegels beschikbaar te stellen. De vijftig zegels kosten \$ 20, dus het oude tarief van 40c. Men heeft becijferd dat één boekje voldoende is voor het gemiddelde gezin voor één jaar briefpost.

Verzamelaarsgezinnen zullen er minder blij mee zijn...

## DDR

### Mysterie

In 1990 gaven de posterijen van de DDR nog diverse boekjes uit. Het betroffen alle boekjes uit de stedenreeks: Rostock, Neubrandenburg, Berlijn, Dresden en Leipzig. De serie werd later in het nieuwe Duitsland, speciaal voor de automaten in het oostelijke gebied, voortgezet met Potsdam.

Kortgeleden kwam plotseling een 'oud' boekje op de markt met een stadsaanzicht van Halle. Het boekje past uitstekend in de reeks. Het bevat tien DDR-zegels van 10 pfennig. Ongetwijfeld waren de kaften van alle stedenboekjes tegelijk gedrukt. Een bevestiging van het officiële karakter van dit boekje heb ik nog niet kunnen krijgen.

O ja, een opletende lezer tikte mij op de vingers over de afbeelding van het Potsdamboekje. Ik beschreef de afbeelding als de garnizoenskerk van Potsdam. De heer De Coo uit Leiden schreef me echter dat die kerk al in de vijftiger jaren afgebroken was. De kerk die is afgebeeld is de Nicolaikerk.

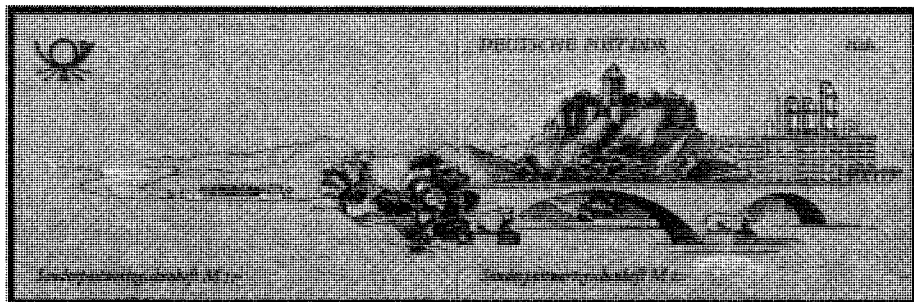

## DENEMARKEN

### Baasje en hond

Het in een eerder nummer aangekondigde postzegelboekje van 19 september blijkt tien postzegels van 3.50 kronen 'Hold Danmark Rent' (Houdt Denemarken schoon) te bevatten. De zegel vestigt de aandacht op de noodzaak hondpoep uit het straatbeeld te verwijderen.

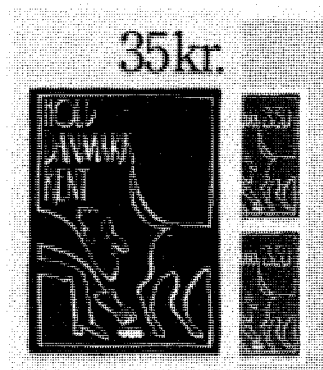

## FRANKRIJK

### Nieuwe tarieven 19 augustus

Als gevolg van de nieuwe tarieven verscheen er op 19 augustus ook een postzegelboekje met tien zegels zonder waarde-aanduiding. Het betreft de rode zelfklevende D-zegel, welke een waarde van 2,50 FF (nieuwe brieftarief) vertegenwoordigt.

In september volgde een pelotonnetje boekjes met gewone zegels:

1. tienmaal 2.50 F pers 9
2. tienmaal 2.50 F automaatboekje
3. tienmaal 2.50 F kaftkleur rood
4. tienmaal 2.50 F zelfklevend
5. achtmaal 2.50 F proefneming voor automaten.

### Rode Kruis 1991

Op 2 december verscheen een Rode Kruis-postzegel van 2.50 + 0.60. Op de zegel staat de haven van Toulon afgebeeld, naar een werk van François Nardi.

Op dezelfde datum verscheen ook een boekje met tien van deze zegels, alsmede twee vignetten ('Tous les jours des preuves d'amour'). De prijs van het boekje, waarvan de kaft ook een oude afbeelding van Toulon laat zien, bedraagt 31 francs.

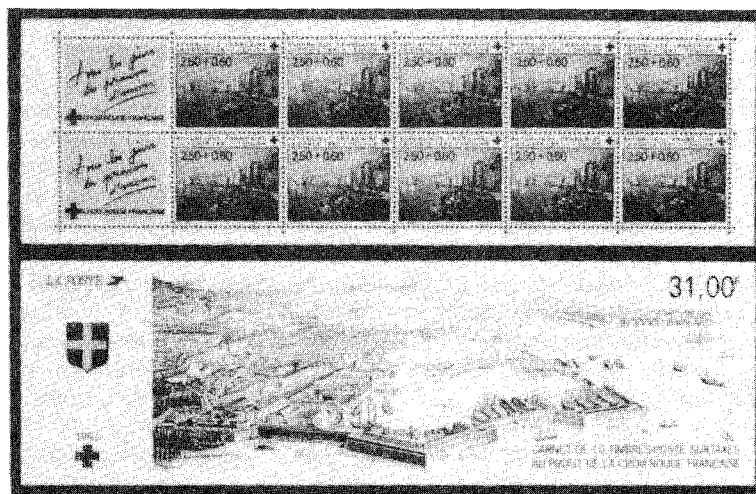

## GROOT-BRITANNIË

### Verkeerde tariefoverzicht

Naar nu pas bleek is een klein gedeelte van de oplage van de vorig jaar verschenen boekjes van £ 1.50 (tienmaal 15p, Walsall, 12 juni 1990) voorzien van een 'oud' tariefoverzicht. Namelijk dat van de eerder dat jaar verschenen 60p- en 80p-boekjes. Grootste verschil tussen de beide overzichten: Oud: tarieven UK alleen t/m 20g; nieuw: UK tarieven t/m 200g.

### Nieuw £ 1.24-boekje

Voor een periode van minder dan één maand vond men het nog nodig met een gewijzigde versie van het £ 1.24-boekje (viermaal 31p, luchtpost kaarttarief) te komen. Op 20 augustus verscheen dit door Walsall vervaardigde boekje met nieuw type sluiting en vervaardigd van Stirling karton.

### Nieuwe posttarieven

De tariefsverhogingen volgen elkaar in Groot-Brittannië snel op. Mede daarom verschenen er de laatste jaren nogal wat permanente zegels zonder waarde-aanduiding. Dat kon echter niet verhinderen dat er toch wat extra nieuwe boekjesuitgiften noodzakelijk bleken.

De nieuwe hoofdtarieven werden 18p voor binnenlandse 2e klas post, 24p voor binnenland 1e klas en E.E.G.-landen en 39p basistarief luchtpost.

Op 10 september al verschenen twee nieuwe automaatboekjes: 50p (tweemaal 24p en tweemaal 1p) en f1 (viermaal 24p, tweemaal 2p en twee labels). Met deze boekjes startte men ook

nieuwe series kaftillustraties. Voor de 50p-boekjes koos men op advies van de dit voorjaar overleden boekjesspecialist Len Newbery 'Archeologie' als thema. Het eerste boekje toont Sir Arthur Evans op Kreta. Het fl-boekje start een serie poppenkast-cartoons. Op 16 september verschijnen rode 'retail'-boekjes van £ 1.32 (viermaal 33p luchtpost briefkaarten) en £ 1.56 (viermaal 39p). Beide boekjes bevatten ook vier luchtpostlabels. Ze zijn vervaardigd door de firma Walsall.

### **Kerstboekje**

Op 12 november verscheen een boekje met kerstzegels. Als motief heeft men dit jaar gekozen voor manuscripten uit boeken van de Oxfordse universiteitsbibliotheek. Het boekje bevat twintig zegels van 18p (aanbidding door de wijzen uit het oosten) en kost dus £ 3.60. Het boekje heeft hetzelfde formaat als die met wenszegels.

### **Succes**

De rode retailboekjes (het vervolg op de windowboekjes) zijn volgens Royal Mail een groot succes. Al zo'n 50.000 winkels, benzinstations en andere verkooppunten bieden ze aan. Een reclame-campagne op tv werd zelfs beloond met de prijs voor de beste verkoopbevordering van 1990.

### **1992**

Er staan voor het komend jaar enige interessante boekjes op het programma. Zo zal er op 25 februari een grootformaat 'Welsh-boekje' verschijnen, geheel in de lijn van de in 1989 en 1990 verschenen 'Scottish'- en 'London Life'-boekjes. Het boekje zal permanente zegels (drie velletjes) en vier zegels (één velletje) uit de speciale winterserie bevatten. Later dat jaar zal er nog een grootformaat boekje verschijnen ter gelegenheid van honderd jaar J R R Tolkein.

Het wensboekje van 1992 wordt beheerst door nostalgische elementen en toont medaillons, sleutels en prentbriefkaarten. Tesaamen vormen de tien zegels ook een plaatje.

### **GUERNSEY**

#### **1992**

De bloementeelt vormt in Guernsey een belangrijke industrie. Het is dus niet toevallig dat men voor een nieuwe permanente serie de keus op dit populaire exportprodukt liet vallen. Op 22 mei verschijnt de nieuwe tien waarden tellende serie met commerciële toppers als rozen, anjers, anemomen en fresia's. Er komen ook postzegelboekjes van £ 1.40 en £ 1.80.

Een belangrijke historische vondst van een Gallo-Romaans scheepswrak in de haven van St. Peter Port kreeg in de volksmond de aanduiding 'Operatie Asterix'. Geheel in stijl van de bekende Asterix-strips wordt er een serie postzegels gewijd aan deze vondst. Ook zal er op 18 september een grootformaat postzegelboekje verschijnen met vier velletjes van het uit vijf zegels bestaande stripverhaal. Op de randen ervan komt het verhaal van Asterix en Obelix in het Engels, Frans, Duits en Italiaans. De prijs van het boekje wordt £ 5.56.

### **GUINEA-BISSAU**

Deze vroegere Portugese kolonie vormt dit jaar al het derde land dat voor het eerst tot de uitgifte van een postzegelboekje overgaat. Eerder zagen we al eerstelingen van Angola en Norfolk Eilanden. De aan de westkust van Afrika gelegen republiek, zelfstandig sinds 1974 en nog géén 1 miljoen inwoners tellend, zou op 10 september een boekje met vogelzegels hebben uitgegeven. Verdere gegevens zijn nog niet bekend.

### **IERLAND**

Op 17 oktober verschijnt een grootformaat postzegelboekje van £5. De Ierse vissersvloot vormt het thema van dit speciale boekje. Het boekje bevat zegels uit de vissersvloot-serie, plus permanente zegels van 2, 4, 28 en 32p.

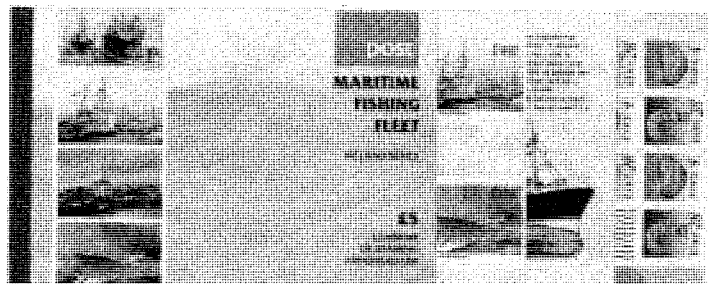

## ITALIË

### Unicef-boekje

In juni vond in het kader van de Unicef actieweek 'Rechten van het Kind' in Rome een postzegeltentoonstelling plaats. Op zich natuurlijk geen mededeling voor deze rubriek, ware het niet dat de Italiaanse post voor die gelegenheid een bijzonder postzegelboekje aanbod: in een oplage van 10.000 stuks met als inhoud viermaal L 600 en viermaal L 750 Rechten van het Kind. De verkoopprijs van het op 14 juni verschenen boekje was L 10.000. Van elk boekje ging L 3000 rechtstreeks naar Unicef. Identieke boekjes werden ook aangeboden van de Verenigde Naties New York, Genève en Wenen. Het lijkt er echter op dat die boekjes niet door de postdienst werden uitgegeven.

## JAPAN

### Mt. Iwate

Op 10 juni verscheen een postzegelboekje met tien zegels van 62 yen met als afbeelding de berg Iwate. Het betreft een regionale postzegel, uitgegeven voor het gebied Iwate. Er verschenen afgelopen zomer nog méér regionale boekjes. Ik hoop hier binnenkort meer informatie over te kunnen verstrekken.

### Dag van de korrespondentie

Op 23 juli jl. verschenen in Japan weer twee zegels (van 41 en 62 yen), welke de aandacht vestigen op de dag van de korrespondentie. Men heeft deze dag ingesteld in 1979. Sinds enige tijd beschouwt men de 23e van elke maand als 'brieffschrijfdag' en geeft men in juli steeds bijzondere zegels uit.

Tegelijk verscheen er ook een postzegelboekje met vijf van beide zegels. De verkoopprijs van het boekje bedraagt 515 yen.



## JERSEY

### William Mesny

Komend jaar herdenkt men de 150e geboortedag van William Mesny, welke als kind naar China zeilde, waar hij generaal in het Chinese leger werd en mandarijn eersteklas. Een postzegelboekje met vier zegels tellende velletjes van elke waarde vertelt en illustreert het verhaal van zijn vele avonturen.

Het boekje gaat f 5.50 kosten verschijnt op 25 februari.



## JOEGOSLAVIË

### TBC-zegels

Jaarlijks verschijnen er in Macedonië enige malen postzegelboekjes met blokjes getande en ongetande zegels. Dat betreft dan steeds zegels met een verplichte toeslag ten bate van een charitatief doel. Op 14 september jongstleden betrof het tbc-zegels. De vier zegels kosten elk 2.50 dinar. De toeslag verdubbelt de prijs van het boekje naar 20 dinar.

Zoals gewoonlijk zijn het weer boekjes met kleine, genummerde oplage. De getande boekjes hebben nummer 0001 tot 5000, terwijl de ongetande versie van 5001 tot 10.000 gaat.

## KOREA

Er verschenen dit jaar in de Republiek Korea alleen nog maar boekjes met vijf zegels van 100 won. Op 15 mei betrof het de zegel ter gelegenheid van de 20e verjaardag van de Onder-wijzersdag. Op 8 juni volgden vier boekjes met viszegels: *Microphysogobio longidorsalis*, *Gnathopogon majimae*, *Therapon oxyrhynchus* en *Psettina ijimae*.

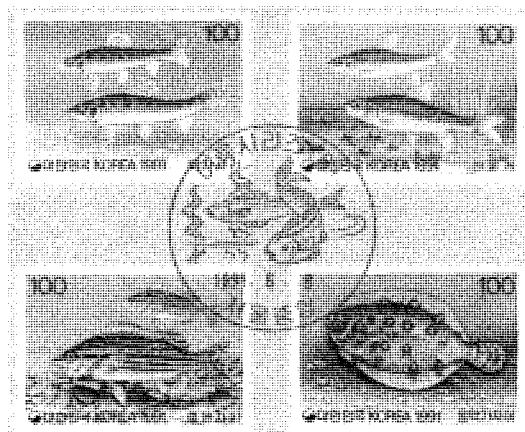

## LUXEMBURG

### Derde moderne boekje

Op 23 september verscheen - na het Schumanboekje van 1986 en het Regeringsjubileumboekje van 1989 - opnieuw een kleinformat automaatboekje. Het boekje kost 60 fr en bevat twee zegelvelletjes viermaal 14 fr, éénmaal 4 fr, en één vignet. Het boekje staat in het teken van de posthistorie. Op de kaft staat dan ook het oude embleem van de Luxemburgse postkantoren. De zegels tonen een oude telefoon (4 fr) en een oude brievenbus (14 fr).



## MAN

### Kerstzegels

Op de kerstzegels van het eiland Man staan dit jaar papieren sculpturen van David Swinton afgebeeld. Deze kunstvorm ontstond zo'n honderd jaar geleden in Polen als oefening voor het ontwerpen in drie dimensies. Er is geen overeenkomst met papier maché. Er wordt stevig waterverfpapier voor gebruikt, dat gemakkelijk gebogen, ingekerfd en gevouwen kan worden, waarna het snijden en krullen in driedimensionale ontwerpen volgt.

De sculpturen voor deze kerstzegels zijn in een speciaal licht gefotografeerd, zodat de reliëfkwaliteiten zichtbaar worden.

De zegels verschenen al op 14 oktober. Ook in een boekje met **zelfklevende** zegels. Het bevat twee velletjes met in totaal zestienmaal 16p (Drie Koningen) en achtmaal 20p (Maria bij kribbe).

## MEXICO

Na de Chicagopex-boekjes van oktober 1990, zijn er in juni van dit jaar alweer twee tentoonstellingsboekjes verschenen. De Mexicaanse PTT heeft ze ook deze keer niet aangekondigd, zodat de meeste verzamelaars mis grepen. De oplage bedroeg 3000 stuks van elk. Het duo verscheen dit keer ter gelegenheid van Texpex '91 (van 14 tot 16 juni) te San Antonio, Texas.

## NOORWEGEN

### Kerstmis

De jaarlijkse kerstzegels verschenen weer in een boekje: tien zegels van 3.20 kronen vormen de inhoud. Op de zegels staat het in Noorwegen traditionele 'julebukker' afgebeeld, na de kerstdagen gaat men verkleed en gemaskerd op pad. Vroeger met de bedoeling onaangekondigd en onherkenbaar familie en vrienden te verrassen, nu hoofdzakelijk nog door kinderen met het doel wat lekkers of iets dergelijks te vergaren.

Het boekje verscheen in een oplage van 1½ miljoen stuks op 22 november.

## 1992

Vanwege een verwachte verhoging der posttarieven moet rekening gehouden worden met de uitgifte van een nieuw postzegelboekje met orchideeënzegels.

## OOSTENRIJK

### Markentäschchen

Sinds 1980 kent men in Oostenrijk een bijzonder soort automaatboekjes: enkele losse zegels in een mapje met een stukje karton als achtergrond. Sinds 1981 is dat karton bedrukt. Sinds 1985 is het een op een dik stukje karton geplakte klemstrook.

Tot nu toe kenden we diverse varianten in de tekst en de kleur van het karton. Men begon in 1985 met geel. In 1987 volgde rood. Daar bleef het bij, dacht ik. Volgens een recente mededeling van de Oostenrijkse postdienst volgden daarna donkergeel (ook 1987), lichtgroen (1988), rose (1989) en lichtgeel (1990).

Laatstgenoemde Täschchen zijn nog verkrijgbaar en bevatten tweemaal 50h, tweemaal 1s, éénmaal 5s (alledrie uit de serie Kloosters) en éénmaal 2s (serie Mooi Oostenrijk).

## PALAU

### Nieuwe vogelzegels in postzegelboekjes

De Republiek Palau, een eilandengroep in de Grote Oceaan, niet ver van Indonesië, heeft als Amerikaans beheersgebied een overeenkomst met de postdienst van de Verenigde Staten: alle buitenlandse post wordt door deze dienst vervoerd. Voorwaarde is wel dat de posttarieven in Palau gelijk zijn aan die in de Verenigde Staten.

Dus na de tariefsverhoging eerder dit jaar in Amerika, moest Palau volgen. Op 23 augustus verschenen er drie boekjes met permanente zegels: een boekje met tien zegels van 19c pauwstaart (postkaarttarief), een boekje met tien van 29c fruitduif (brieftarief), en een met vijf zegels van elk. Het laatste boekje kost dan ook \$ 2.40.

Voor het eerst verschenen er boekjes in Palau in 1984. Het hierboven beschreven drietal krijgt in de reeks verschenen boekjes de nummers 17/19.

## SAINT PIERRE ET MIQUELON

### Opdrukboekje

In dit Franse gebiedsdeel is men altijd zuinig met papier. Al enige malen eerder kwam er een boekje met opdrukzegels uit. Sterker nog: tot dusver verschenen er alleen maar boekjes met zulke zegels. Op 13 januari gaat dat weer gebeuren: het boekje bevat tien zegels van 2.50F (opdruk 2.30F Marianne).

## SINGAPORE

Met de uitgifte 'Tuinvogels' begon Singapore op 19 september een nieuwe serie natuur-zegels. Men wil de inwoners van deze kleine republiek meer vertrouwd maken met hun natuur-lijke omgeving. Eén der drie waarden verscheen ook in een postzegelboekje. Het boekje bevat tien zegels van 20c snijdervogel (*Orthotomus sutorius*).

## SPANJE

### Ontdekking Amerika

De Spaanse postdienst zette op 15 oktober jl. het thema 'Vijfhonderd Jaar Ontdekking Amerika' voort met de uitgifte van een postzegelserie en een boekje. De zesde serie, men was gestart in 1986, toont vier mannen welke bij Columbus' avontuur betrokken waren. Het zijn overigens niet zulke bekende figuren: paus Alexander VI (geestelijke ondersteuning), Luis de Santángel (financierende bankier), Friar Toribio de Paredes (monnik met bekerende aspiraties) en Garcilosa Gómez Suárez de Figueroa ('perfect product van rassenvermenging').

## THAILAND

De reeks boekjes van 10 baht (vijfmaal 2 baht) is de afgelopen maanden weer voortgezet. Op 4 augustus verschenen er twee boekjes. Allereerst met de zegel waarmee men de nationale Communicatiedag 1991 herdenkt. Het thema is communicatie en milieubescherming. Het tweede boekje van die dag is een zegel uit de serie Nationale Postzegeltentoonstelling 1991 met een weefmotief als afbeelding. Op 3 september kwam een boekje uit met de zegel welke het internationale produktiviteitscongres eert. Op 23 september volgde een zegel welke aam de bijeenkomst van de Internationale Raad van Vrouwen is gewijd.

De internationale week van het brieven schrijven zorgde op 6 oktober voor een boekje waarin een zegel zit waarop bantamkippen zijn afgebeeld. Omdat Thailand dit jaar de gastheer is voor de bijeenkomsten van de Wereldbank/IMF, verschijnt er op 15 oktober een serie van vier postzegels. De laagste waarde - waarop de zilveren munt van koning Rama IV - verscheen ook in een boekje. Tenslotte zal er op 23 oktober een boekje verschijnen met zegels welke de aandacht vestigen op de Wereldtentoonstelling Bangkok 1993.

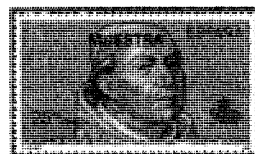

## TSJECHOSLOWAKIJE

Mijn meldingen van dit land blijven uiterst onvolledig. Warrig uitgiftebeleid en gebrek aan enige officiële informatie zijn daar schuldig aan. Niettemin is er nu een zestal boekjes te melden.

Vier boekjes hebben ook bijzondere omslagen en zijn in een oplage van 200.000 vervaardigd. Dat is ongewoon veel voor dit land, want veel (tentonstellings)boekjes kennen oplagen van enkele honderden tot enige duizenden. De vier boekjes zijn: tienmaal 1 kroon Mozart (uitgifte zegel 2 febr 1991), tienmaal 1 kroon landbouwtentoonstelling Praag (zegel 10 mei 1991), tienmaal 1 kroon kasteel Bouzov (zegel 3 juni 1991) en vijfmaal 3 kroon Kezmarok (eveneens 3 juni).

Twee automaatboekjes met neutrale kaften: oranje/blauw met tienmaal 50h 600 jaar kapel Betlehem (zegel 4 febr 1991), en vijfmaal 1 kroon landbouwtentoonstelling.



## VERENIGDE STATEN VAN AMERIKA

### Humoristen

In het vorige nummer moest nog een slag om de arm worden gehouden voor wat betreft de uitgiftedatum van het Amerikaanse boekje met humoristen. Terecht, op het laatste moment besloot men die datum te vervroegen naar 29 augustus.

### Kerstzegels zonder waarde-aanduiding

De kerstzegels verschijnen dit jaar op 17 oktober. Zowel in vellen als in boekjes. De kerstzegels krijgen dit jaar geen waarde-aanduiding, en kunnen mooi dienst doen als overgangzegels, indien het de postdienst lukt voor het einde van dit jaar het brieftarief naar 30c te tillen.

In het boekje bevinden zich vijf verschillende zegels met kerstmannen uit het verleden. Zo zal er een afbeelding zijn van een kerstman uit de 40-er jaren. Al zwaaiend en met geschenken maakt hij zich op in de schoorsteen af te dalen.

Voor het eerst in elf jaar vermelden de zegels het woord 'Christmas'. Eerder gebruikte men de aanduidingen 'Season's Greetings' en 'Greetings'. Men wilde toen de eigentijdse zegels - er zijn elk jaar ook traditionele kerstzegels - geen te religieus tintje geven.

## ZWEDEN

### Olympisch goud

De Zweedse post besteedt aandacht aan de Olympische Spelen van 1992 door de uitgifte van postzegels met winnaars van gouden medailles. De eerste zegels, verschenen op 27 augustus jl., tonen Zweedse dames, die gouden plakken wisten te veroveren: Magda Julin (kunstschaatsen, 1920), Toini Gustafsson (langlaufen, 1968), Ulrika Knape (schoonspringen, 1972) en als vierde Agneta Andersson en Anna Olsson (kanoën 500m, 1984).

De zegels werden uitgegeven in boekjes met acht stuks. Prijs van het boekje dus 20 kronen.

### Zweeds ijzer

Ook op 27 augustus verscheen de serie, die de ijzernijverheid in het gewest Bergslagen illustreert. Aan de zegels liggen schilderijen en tekeningen ten grondslag, die door kunstenaars werden gemaakt van de oudste mijnen in Norberg, de Forsmark-fabriek met Waalse smederij, de Dannemora-mijn, een hoogoven in Pershyttan, een stafstaalsmederij en machine-bewerking. De zes zegels verschenen in postzegelboekjes van 15 kronen (zesmaal 2.50 kronen, binnenlands brieftarief).



5 oktober

Op deze datum verschenen twee boekjes. Allereerst met de postzegels Rock & Pop (met de rocksterren Roxette, Lena Philipsson en Jerry Williams). De Rock- en popzegels bevinden zich in een boekje van tweemaal drie zegels van 2.50 kronen. Daarnaast wordt aandacht besteed aan de 70e verjaardag van Czeslaw Slania, de bekende Zweedse postzegelgraveur. Het boekje bevat drie zegels en een vignet. De motieven van de zegels zijn afkomstig van een onvoltooid schilderij van de hand van Carl Gustaf Pilo, getiteld 'De Kroning van Gustaaf III'. Op één der zegels (met een grootte van 42,87 x 75,7 mm de grootste zegel ooit in Zweden uitgegeven) is de kroningsscène te zien, op de beide andere zegels portretten van deze Zweedse koning. De portowaarde bedraagt driemaal 10 kronen. Het boekje wordt verkocht voor 35 kronen. Vijf kronen zijn bestemd voor steun aan de filatelie.



### Nobelprijswinnaars

Vier winnaars van de vredesprijs prijken op de Nobel-postzegels van dit jaar. Op 20 november verscheen de serie met vier zegels van 4 kronen: Henri Dunant (Werkte voor een betere verpleging in oorlogstijd; kreeg de Nobelprijs voor de Vrede als eerste in 1901), Albert Schweitzer (stelde zijn leven in dienst voor de mensheid; kreeg de prijs in 1953), Alva Myrdal (actief voorstandster van ontwapening; ontving de Nobelprijs in 1982), Andrej Sacharov (verwierf vanaf het midden van de jaren zestig bekendheid als een van de leiders van de oppositie in de Sovjet-Unie; in 1975 met de Nobelprijs onderscheiden).

Het tegelijk verschijnende postzegelboekje bevat twee series en kost dus 32 kronen.

### Kinderkerst op kerstzegel 1991

De eveneens op 20 november verschenen kerstzegels hebben kinderkerst tot thema. Het Zweedse kinderboek viert dit jaar zijn vierhonderdjarig jubileum en menigeen zal op één der vier zegels waarschijnlijk ook het boek uit zijn of haar eigen jeugd herkennen. Op de postzegels - elk van 2.30 kronen - zijn de originele illustraties te zien bij bekende Zweedse kerstverhalen voor de jeugd.

De prijs van het postzegelboekje komt op 27.60 kronen.

### Jaarset boekjes

Ook dit jaar verschijnt er weer een jaarset met alletien in 1991 verschenen postzegelboekjes. De geïllustreerde en van veel toelichting voorziene set komt op 270 kronen.

1992

Het komend jaar start op 30 januari met twee uitgaven: wilde dieren en Olympisch goud II. Vanwege de tariefsverhoging zullen er vermoedelijk ook snel nieuwe boekjes met koning Carl XVI Gustaf (mèt bril voortaan) verschijnen.





## ZWITSERLAND

### A- en B-post

Sinds 1 februari van dit jaar kent Zwitserland twee tarieven voor binnenlandse briefpost: A en B, resp. 80 en 50 rappen. Voor de gebruikers van postzegelboekjes geeft dat helaas veel beperkingen: er zijn alleen maar boekjes met 50 rappen-zegels! Het betreft dan het boekje van 1988 met tienmaal 50 'postbezorging' (Intussen verscheen overigens al in 1990 de nieuwe serie 'dieren'), en de dit jaar verschenen boekjes '500 Jaar' en 'Pro Patria'. Helaas zijn er nog geen concrete plannen voor nieuwe boekjes. Men wil eerst een onderzoek naar het nieuwe tariefsysteem afsluiten.

### Pro Juventute 1991

Traditiegetrouw verscheen ook dit jaar weer een goudkleurig boekjes met tien Pro Juventute zegels. Het betreft de zegel van 50+20 c uit de serie bosbloemen. De uitgiftedatum was 26 november jl. Het boekje kost, inclusief aanmaakkosten, 8.50 Zwitserse franken.

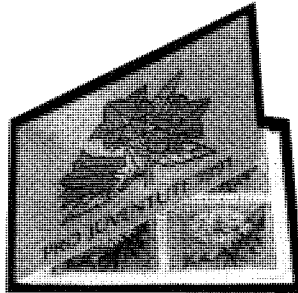

# ATM AKTUELL

- ATM weltweit: die komplette Preisliste mit allen ATM \*\* aus 37 Ländern
- Mexiko Klüssendorf: die 1. Ausgabe Papier BEIGE/Leuchtstoff GELB
- ATM AKTUELL: Neuheiten aus aller Welt (Finnland, Irland, Türkei usw.)
- ATM Israel (numerierte ATM) / ATM Schweden (Ersttag 12.04.1991)
- Schweiz: erstes bekanntes Datum Typ 8 gelb / schmale Zahlen 21.11.1990
- Frankreich: ATM LSA Crouzet 1. blaues Papier seltener Tarif Juli 1985
- ATM-Fundgrube: seltene ATM-Raritäten und Gelegenheiten aus aller Welt
- Kuwait ATM BRAUNROT und lila 1989 \*\*, ☉, FDC, Briefe und Abarten
- USA-ATM 1. Ausgabe \*\*, Ersttag, ☉, Briefe, Abarten und Spezialitäten
- ATM Schweiz komplette Preislisten Typ 1 bis Typ 8A gelbes Papier 1990

**Welche Listen dürfen wir Ihnen zusenden?**

**ATM Seitz AG, Postfach, CH-6002 Luzern, Schweiz  
Tel. 00 41 41/23 28 25, Fax 00 41 41/23 28 26**

## Rolzegels Nieuwe Uitgiften

### NEDERLAND:

Op 3 september 1991 verschenen de zegels van 80 ct in de serie Beatrix-Inversie (kleur: bruin) en wel in rollen van 1000 (zie afb. 1). De heer Wichers nam ze op 25 augustus jl. al waar op een reclamezending van Reader's Digest!

De nummering is van het type R7A(4) zoals verwacht. De nummerrichting is wederom R. De hoogte der cijfers was bij het gemeten nummer 0980A:  $h = 2,7-2,8$  mm en de gemiddelde afstand der cijfers  $\bar{d} = \text{ca. } 2,80$  mm. De stip links onder van de eerste nul was over de gehele rol 0,3 mm gezakt. De heer Struijs constateerde verschil in gom of papier (of beide).



Afbeelding 1.



Afbeelding 2.

Eind september of begin oktober jl. signaleerde de heer Wichers op een postkantoor nieuwe Crouwel-zegels van 5 ct, nu met het N7A(4). Nummerrichting R (Zie afb. 2),  $h = 3,0-3$  mm;  $d = \text{ca. } 8,4/3 = \text{ca. } 2,80$  mm (nr. 0770A, met dank aan de heer Wichers).

Op poststukken zijn rolzegels van "75 x Vierdaagse" gesignaleerd (velzegel als illustratie). De nummers van het type R7 (Janssen, Struijs. (Zie afbeelding 3).

Op een poststuk van Reader's Digest is een Beatrix zegel van 80 ct van een 10.000-rol ontdekt door de heer Struijs, en wel van het nummertype R7(5) (zie afb. 4).

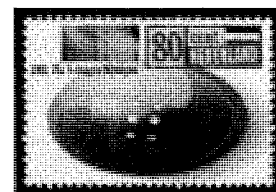

Afb. 3.

In DM-zaken 1991 (5), blz. 35 (Direct Mail) wordt vermeld dat grootverbruikers in 1992 van zes uitgiften van zegels kunnen vragen of de PTT rolzegels wil laten maken, (dit hangt samen met het drukprocédé).

Zojuist (22/10) hoor ik, dat in het komende nummer van Pro-Fil, van 6 november 1991, zegels van 10.000-rollen worden vermeld ter verstreking aan het publiek. (Zie rubriek "Rolzegels Nieuwtjesdienst-4").



Afb. 4.

### DUITSLAND (BRD):

Zie bijdrage van Jacques Rutten elders in het Bulletin.

### ZWEDEN:

Op 27 augustus 1991 verscheen een rolzegel van 10 kr. met een afbeelding van slot Strömscholen ("PFA"-Bulletin 1991 (4). Zie afbeelding 5.



Afb. 5.

## Rolzegels Nieuwtjesdienst-4

De volgende zegels worden in abonnement aan u geleverd:

Bestelnr. 21: Beatrix/Inversie, 80 ct, R7A(4)	1.000-rol	à f 0,80 + 10%
Bestelnr. 22: Crouwel, 5 ct, N7A(4)	1.000-rol	à f 0,05 + 10%
Bestelnr. 23: Beatrix/Inversie, 80 ct, R7(5)	10.000-rol	à f 0,80 + 10%
Bestelnr. 24: Philips 100 jr. 75 ct K7(5)	10.000-rol	à f 0,75 + 10%
Bestelnr. 25: Vierdaagse, 80 ct R7(5)	10.000-rol	à f 0,80 + 10%
Bestelnr. 26: Nobelprijsw. Asser, 80 ct R7(5)?	10.000-rol	à f 0,80 + 10%.

Gewone bestellingen en nabestellingen moeten binnen twee weken na onze bijeenkomst van 14 december 1991 ontvangen zijn. Zie ook Pro-Fil van 6 november 1991.

# Allerlei Rolzegelnieuws

Nederland:

De firma "Strating-Effecten N.V." te Amsterdam frankeert veel met velzegels die strooksgewijze uit vellen zijn geknipt. Dit constateerde ik bij Beatrix-zegels van 75 en 300 ct, bij Beatrix-Inversie van 75 ct, bij een "Vierdaagse"-zegel en bij een Crowwel-zegel van 80 ct. Op deze manier worden gesneden tanding en versneden zegels geproduceerd. Ook in het buitenland vindt dit plaats; bestelling van stroken kan soms plaats vinden bij een PTT.

De heer M. Struijs constateerde bij de Crowwel-zegel van 25 ct in een 1000-rol een papierlas! Dit lassen geschiedde vóór het drukken. Over een lengte van 1½ zegel is het papier dubbel (samen geplakt), waarbij later violette kleur ging afgeven. (Zie afb. 6).

De heer Struijs vond een Crowwel-zegel van 80 ct waarvan de A van het rugnr. was ingestort. Ondergetekende vond het nr. 0430A waarvan alleen de eerste nul niet onherkenbaar was verminkt. (Zie afb. 7).

De firma Schreuder te Zoeterwoude bestelde 1000 rolzegels Beatrix, 75 ct en kreeg een stuk van een 10000-rol met rugnr. van het type R7(5)! Twee nummers waren bijv. 07690 en 7870. Betreft het hier een restant van een grootverbruiker dat is ingeleverd bij het postkantoor of misschien een stuk van drukbaan van Enschede en Zn. na een storing? (Zie afb. 8). (Met dank aan de heer Swart). Gemeten op een enveloppe mat ik h = ca 3,2 mm, d ca 11 mm/4 = ca 2,8 mm: ongeveer dus als vermeld op blz. 91-71.R. 259. Verg. afb. 8 van nr. 00375 R7.

Bij de Crowwel-zegels van 80 ct N7A(4) zijn twee variëteiten gesignaleerd wat betreft gom en/of papier (Struijs, Rutten). Struijs was dit op gevallen bij recente velzegels (Zie afb. 9).



Afb. 6.

Afb. 7.

Afb. 8.

Afb. 9.

Druk-technische bijzonderheden van de rolzegels Beatrix 80 ct (Inversie) en Crowwel-zegels van 5, 70 en 80 ct staan in het artikel van de heer Bakhuizen van den Brink in Philatelie 1991 (7/8), blz. 479-481. De rasters zijn opmerkelijk. Een nieuwe Crowwel-zegel van 10 ct is ook al gedrukt. De rolzegel van 160 ct heeft alweer een nieuwe stippen-cylinder.

Automaten (1). In Nunspeet zijn, ondanks veelvoudige elektrische storingen, door de heer Van Dam enige rolzegels van 80 ct van het type Beatrix/Inversie aan de automaat ontfutseld. (Zie afb. 10).

Automaten (2). Het grootste deel van de (nog aanwezige!) rolzegelautomaten is gevuld met rolzegels van 60 ct (R2) en 70 ct (R7A(4)). Zie afb. 11. In enkele plaatsen zijn Crowwel-zegels van 80 ct aanwezig (naast 60 ct) in de automaten. Gemeld zijn Zwolle, Nijmegen (v. Schevichavenstraat), Wageningen, Enschede (hpkt) en Ruinen (pkt); met dank aan de heren Van Dam, Rutten, De Vries, Van Kempen en Oosterboer. Er zijn vele storingen ...! Een automaat die 10 ct leverde (Arnhem?) is er ook (Rutten Janssen).

Automaten (3). Ondergetekende kocht een kleine enveloppe, kennelijk van een visite kaartje, gefrankeerd met 2ct Lebeau (Vliegende Duif), met twee-zijdige roltanding en met watermerk (zie afb. 12). De zegel was echter alleen rechts scherp gesneden door een automaat en links gescheurd. Stempeling (rond): Oldenzaal 21.VII.8V/2/1927. Bestellersstempel 6 in Sneek. Vreemd. Een twee-zijdig gesneden zegel en een plaats in het Westen van het land was verwacht (zie rolzegelcatalogus/Hammink-Portheine. Is de afgifte richting van de rollen bekend? Vergelijk afb. 12 van een dergelijk zegel die waarschijnlijk is afgescheurd uit een vel van het filatelie loket.

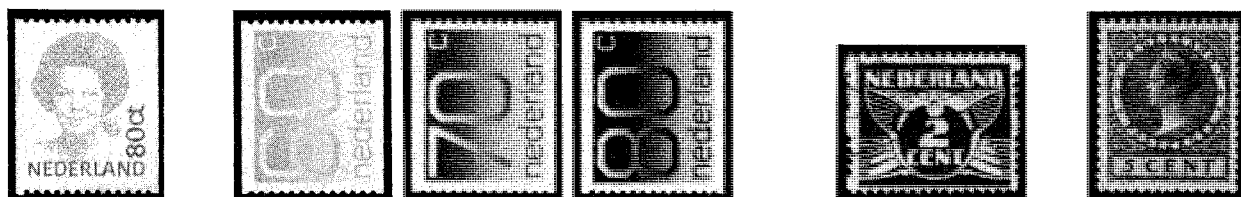

Afb. 10.

Af. 11.

Afb. 12.

Afb. 13.

Automaten (4). Ondergetekende kocht een enveloppe gefrankeerd met een roltanding-zegel (onderbroken perforatie) van 1 ct en van 9 ct (rolnrs. 1 en 9). Ze zouden wel eens uit een POKO-machine kunnen komen, zonder dat firma perforatie werd aangebracht, of één van de eerste zegels waar geen firma perforatie in kon worden gebracht. De enveloppe draagt een machinestempel "Arnhem, 22.IV.1927" en was gericht aan "de Directie der Onderlinge Levensverzekering van Eigen Hulp" te 's-Gravenhage, Kortenaerkade 3. Het lijkt een voorgedrukte retourenveloppe te zijn. Wie weet iets over deze maatschappij of omtrent het adres?

Automaten (5). Een andere enveloppe, gestempeld te "s-Gravenhage 21.VIII.1937 met bestemming Weimar (D), was gefrankeerd met een paartje van 1½ ct (Lebeau) uit een automaat en 1½ zegel van 5 ct (Veth) uit een automaat in plaats van een paartje; volgens een aantekening op de enveloppe kwamen de 5-cent-zegels uit automaat 029. Een versnijding van een 'halve' zegel heb ik wel eerder gezien: totaal wel twee zegels. Zie afb. 13 van de helft van verticaal automatenpaartje.

#### AUSTRALIË:

Rollen met zelfklevende zegels (43 c, skateboard) vallen in Australië goed bij het publiek in de smaak. Daartoe worden zelfs rollen van 200 stuks omgewerkt tot twee rollen van 100 stuks! Er zijn firma's die de zegels drukken: Pemara Labels (in typografie) en Printset Pty Ltd (foto-litho-proces); Australian Stamp Bulletin 1991 (IJ), blz. 29. (Met dank aan de heer Rutten).

#### HONGARIJE:

De heer Bakhuizen van den Brink bespreekt in Philatelie 1991 (7/8), blz. 500-502 de zegels van Hongarije. Daarbij komen ook allerlei aspecten van de rolzegels aan bod, waaronder verschillen in tandingen en druk met velzegels.

#### POLEN:

In een artikel op blz. 580-583 van aflevering 9 bespreekt hij de na-oorlogse zegels van Polen. Daarbij worden ook de (eveneens) in Leipzig gedrukte rolzegels genoemd. Uitgegeven in 1972 (Copernicus); 1975 (monumentenjaar); 1979 (Wieliczka) en 1984-1989 (Wavel-kopjes). De zegels dragen om de vijf een rugnummer.

H.J.T. Bos.

#### DUITSLAND:

Wegens tekort in de voormalige DDR van zegels voor het normale briefporto, tariefperiode 31-3-1991 tot 1-7-1991, van 50 Pf, zijn rollen van 1000 zegels aangemaakt. 50 Pf-"Freiburger Münster" uit de serie Sehenswürdigkeiten, kleur: blauw (zie afb. 1.)

4 Juni 1991 uitgifte 170 Pf. "Russische Kirche Wiesbaden". Rollen van 500 zegels, kleur: bruin-geel. Serie Sehenswürdigkeiten. Tarief: standaardbrief Duitsland 20-50 gram. (zie afb. 2.)

10 Oktober 1991 uitgifte 400 Pf. "Sachsische Staatoper Dresden". Rollen van 300 zegels. Serie Sehenswürdigkeiten. Tarief: sinds 1-7-1991. Pakje tot 2 kg. met maten van een standaardbrief.

Jacques Rutten.



Afb. 2.



Afb. 3.

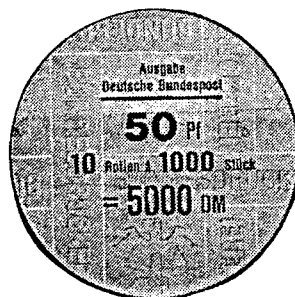

Afb. 1.

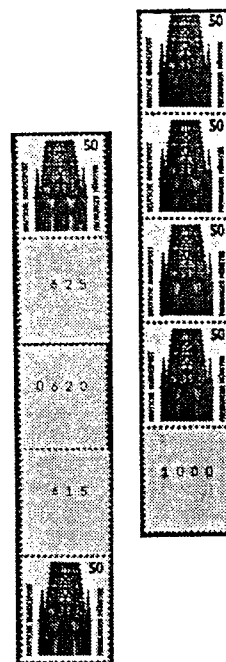

## Bedrijfsrolzegels op poststukken

Nieuwe machinale plakkers zijn: Piet Bakker in Hillegom; Timer Warner Publishing bv (reclame Time) te Amsterdam en een onbekende uit de bouwwereld die reclame maakt, op zijn enveloppen met Ruimtes opmeten nu veel sneller enz. Na de Philips-zegel is nu ook de Vierdaagse-rolzegel op stuk gesignaleerd.

Afzender	Zegel(s) + stand	Nr. soort	Stempel/ diam.(mm)	Ontv.ret. datum	Kleur afmt.	Bijz. envelop	Opmerkingen
P. Bakker Hillegom	2x Cr65 2x N	0245A R7A	PTT POST 28½, vet	half 1991 waarsch.	wit 19x19	venster	zegels onder elkaar Bos
Diners Club	Bea, 80ct R	-	ptt post 27, vet	3 okt. 1991	grijs 21x12	WPG/10-91 TN-NL-CC	2 vensters; HJ; Swart; Bos
Idem	Vierd.80ct	-	-	-	-	-	Brosius
Onbekend	Bea, 75ct N	07050 R7	ptt post 27	27 juni 1991	wit 22x11	1 venster	)Ruimtes opm. nu veel sneller"; Swart
Lekturama Areola	Bea, 160ct N	0415A R7A	idem	18 okt. 1991	grijs 19x15	01.98.9110, 1555He	2 venst.;rode letters Struijs; HJ; Bos
Reader's Digest	Cr. 55 ct N	02025 K!!	idem	juni 1991	wit 16x10	APC/SW/92- 2612 003	Kaart; Swart; rectf. vorig Bulletin
Idem	Cr. 55ct, k	-	idem	-	-	-	Kaart; Bos; zie boven
Idem	Bea, 75 ct 1x2, R	-	idem	-	violet 20½x11½	1031002- OE/R/CC/NEB	Bos; zie pag.
Idem	Bea, 150ct N	-	idem	1991	wit 20x9	2108039- VE/CC/91	Beschadigd; Bos
Idem	Cr.80 ct N	0035A N7A	idem	19 aug. 1991	geel-br. 19x11	4631006- ADV/VE/891	1 venst. voorber.; Bos Swart; HJ; ook vet st.
Idem	Cr. 80 ct 1x3, N	0905A N7A	idem	sept. 1991	geel-br. 36½x17	3229030- CD/VE/PAV	Bevat een CD; Bos; Struijs
Idem	Cr. 10 ct N 1x2 Bea 75R	-	idem	zomer 1991	doorz. 22½x11½	1003502- OE/s	Be.Inv; 10ct hand-gepl. violet@.zie p.72-R270
Idem	Cr. 80ct N	0435A N7A	idem	17 sept. 1991	l.bl.kr. 23½x11	4682002- ASM/OE/LM/991	Notific.131701; Bos; HJ.;Struijs
Idem	Cr. 80 ct 1x2, N	0465A N7A	idem	zomer 1991	br+zwart 21½x11½	2114079- VE/TC/92	Bos; Struijs
Idem	Cr. 80 ct 1x3, N	-	idem	8 aug. 1991	gr+oranje 31x16½	VE/GV/91- 3245003	2 vensters; Bos; HJ
Idem	Cr. 80 ct 1x3, K	-	idem	3 okt. 1991	l.br, str 23x23	3227033- VE/MS/91/CD	3 venst.; CD ingesl. Bos; zie volgende
Idem	Bea, 80 ct 1x3, L	0990A R7A	idem	4 okt. 1991	idem	3227033- VE/MS/91	2 venst.; geen CD in- gesl.;Bos zie vorige
Idem	Bea, 80 ct L	-	idem	15 okt. 1991	wit 22½x11	4384030- ADV/VE/1091	1 venst.; Bos; zie zie volgende env.
Idem	Bea, 80 ct R	04495 R7	idem	okt 1991	idem	idem	1 venster; Struijs
Idem	Bea, 80 ct N	00775 R7	idem	22 okt. 1991	wit ca.18x12	1668008- CSB/SB	HJ
Stinafo Den Haag	Paleis 65,N Vr.10, N	-	PTT POST 28 mm!	24 mei 1991	wit 22x11	groen-grijs embleem	hand-geplakt; HJ; Bos
Ter Meulen Rotterdam	Bea, 160ct N	-	ptt post 27 mm	3 okt 1991	wit 23x16	letters bl. en oranje	Bos; HJ
Time Life London!	Paleis 65,N Bea, 80, N	07965R7 07955R7	PTT POST 26 mm	9 okt. 1991	wit 22½x11½	C-C75 1 venster	zilverkl. strepen; HJ; Bos; @ vet
Time Life Publ. B.V.	Cr. 80 ct R	-	idem	22 aug. 1991	geel 19½x12½	TAAH5H5 RSVP	Bos; HJ
Zilveren Kruis	Bea, 160 ct N	-	ptt post 27 mm;vet	zomer 1991	wit 23x11½	bl.kruis 1 venster	Verz.corr; Bos; anal. env. met gar.cert.31/8
Idem	Bea, 160ct R	0695A R7A	ptt post 27 mm	idem	gelig 23x11½	zw. kruis 1 venster	Bos; Struijs
H.J.T. Bos.							

## Verslag van een half uurtje spelen met de Klüssendorf machine no. 07 te Amersfoort

In mijn ijver om de laagst genummerde automaatstrook te bemachtigen, houd ik de Klüssendorf machine in mijn woonplaats Amersfoort nauwlettend in de gaten.

Zoedoende weet ik dat er in Amersfoort ongeveer 100 stroken per dag uit de machine gedraaid worden en kan ik derhalve uitrekenen wanneer de laagst mogelijk verkrijgbare nummers konden komen voordat de machine zou blokkeren en buiten-dienst zou gaan. Zoedoende stond ik donderdag 18 juli om 17.00 uur in de hal van het postkantoor alwaar de machine is geplaatst.

Na de vierde strook had ik succes en kwam rugnummer 15 uit de automaat. Daarna stopte ik f.3,- in de machine voor de serie van 5x f.0,60 om nummer 10 te krijgen. Uit ervaring wist ik dat de machine daarna zou blokkeren en buiten-dienst zou gaan, maar tot mijn verbazing gebeurde dat niet. Ik stopte daarom weer f.3,- in de automaat en drukte weer voor de serie van 5x f.0,60 en zowaar daar kwamen de stroken met ook nummer 5 van de rol! Nog steeds ging de machine niet buiten-dienst. Daarom stopte ik er weer f.3,- in, om te zien wat er ging gebeuren en of ik voor de laatste strook mijn wisselgeld terug zou krijgen. Maar het enige wat er uit kwam waren 2 stroken die versnipperd waren in vier stukken, ik kreeg geen wisselgeld terug terwijl de kwitantie liet zien dat er voor 5 stroken geleverd was. Ook hierna ging de machine niet buiten-dienst.

Om te proberen de laatste snippers er uit te krijgen, gooide ik er f.0,60 in, maar kreeg niets meer uit de automaat als de kwitantie van de niet geleverde strook. Daar ik het niet nodig vond dat de automaat een spaarpot was geworden, meldde ik de storting van de machine, zodat er een briefje werd opgeplakt, dat de automaat defect was.

Later heb ik nog geïnformeerd of er nog snippers waren achtergebleven. Het antwoord was ontkennend, wat mij bevreemde, daar de beambte mij vertelde dat hij een heel stuk van de nieuwe rol heeft moeten verknippen, omdat de strook niet goed wilde transporteren en telkens scheef door de machine ging.

Wel was de beambte hoogst verbaasd dat er geen rest-strook van de oude rol over was gebleven.

Ik heb de man niet wijzer gemaakt van mijn bevindingen, zodat de kans bestaat dat men bij het beëindigen van de rol weer de laagste nummers kan verkrijgen.

Bij mijn thuiskomst ontdekte ik leuke bijzonderheden bij een aantal stroken, zoals op bijgevoegde afbeeldingen is te zien.

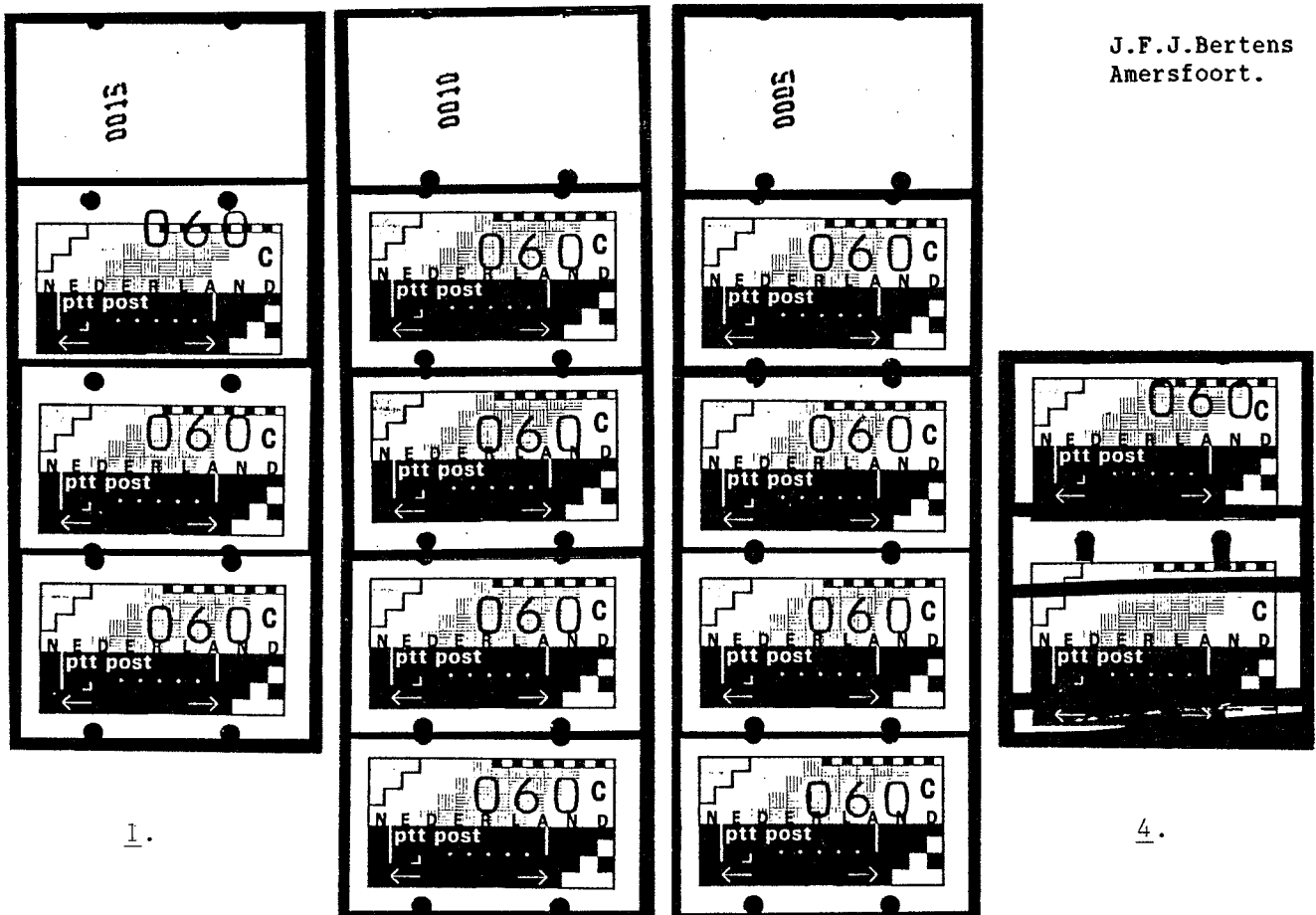

# Automaatstroken

## 2.1. ZWITSERLAND

Rond de gele Zwitserse automaatstroken met smalle nullen, voor het eerst ontdekt bij het postkantoor Zermatt op 21 november 1990, is enige commotie ontstaan.

Toen het nieuwe gele gewaarmerkte papier op 5 november 1990 geplaatst werd in 30 uitverkoren FRAMA-automaten, waren deze automaten gecontroleerd door FRAMA-technici. De Zwitserse Centrale Directie PTT stelde alles in het werk om te voorkomen dat AS met smalle nullen of mengtypen op het gewaarmerkte gele papier beschikbaar zouden komen.

In een rondschrijven meldt Franz Galliker (Interphil AG) dat een handelaar enkele nieuwe gele rollen in een andere FRAMA-automaat, dan de dertig gecontroleerde automaten, heeft laten plaatsen. De aldus verkregen AS met smalle nullen kregen een "eerste dag stempel" van Bern 5-11-1990.

In een persbericht van 5 september 1991 meldt de Zwitserse PTT, dat AS met smalle nullen en stempel 5-11-1990 niet op reguliere of toevallige wijze verkregen kunnen zijn, naar de huidige kennis van zaken.

Zwitserse kranten spreken onomwonden van "vervalste automaatstroken".

## 2.3. GRIEKENLAND

De Griekse PTT (ELTA) heeft 12 nieuwe FRAMA-automaten met telefoontoetsenbord ontvangen. De automaat levert elke AS-waarde tussen 5 en 995 Drs en accepteert munten van 5 - 10 - 20 - 50 Drs.

De FRAMA-automaten worden geplaatst bij de postkantoren van:

automaat-nummer	postkantoor	le dag van plaatsing
01	Luchthaven Paradision-Rhodos	
02	Luchthaven Oost- Athene	29-04-1991
03	Hoofdpostkantoor Thessaloniki	26-10-1991
04	Luchthaven Heraklion-Kreta	
05	Luchthaven Korfoe	
06	Hoofdpostkantoor Piraeus	26-10-1991
07	Postkantoor-52 Syntagmaplein, Athene	29-04-1991
08	Postkantoor Chania - Kreta	
09	Hoofdpostkantoor Athene	29-04-1991
10	Postkantoor-45 Attikusplein, Athene	

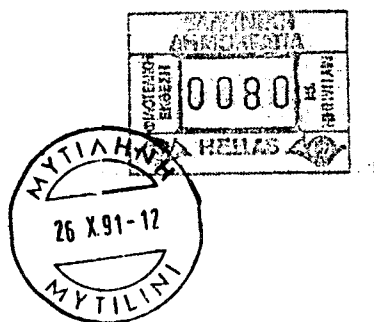

Op het eiland Lesbos werd van 26 oktober tot 3 november 1991 tijdens de postzegel-tentoonstelling " Mytilini '91 " een FRAMA-automaat met speciaal cliché geplaatst.

Afb.1 Speciale Mytilini-AS

## 2.11. BELGIE

Op 1 augustus 1991 werd een Klüssendorf-automaat met F/N-cliché geplaatst in het Muntcentrum te B-1000 Brussel. De automaatstroken hebben de landsnaam Belgique-België en verschillen niet van de Klüssendorf-AS van de Belgica.

Op 1 oktober 1991 werd om 10 uur de tweede Klüssendorf-automaat met N/F-cliché in werking gesteld in het Communicatie Centrum Noord (Noordstation) te B-1210 Brussel. De automaatstroken hebben de landsnaam België-Belgique en worden geleverd in de waarden 1-5-10-13-14-25 Bfr.

Naar aanleiding van de Mozart-herdenking zal van 30 november tot 7 december 1991 een postzegel-tentoonstelling gehouden worden in het gebouw van de Kredietbank in Gent, waarbij een FRAMA-automaat met Mozart-motief in bedrijf zal zijn (melding DBZ 22/91)

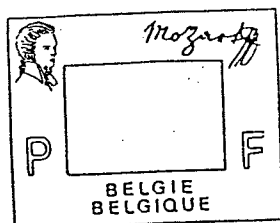

Volgens Harold de Vries is de aanvraag van de Gentse Filatelistenbond door de Regie der Posterijen afgewezen.

Afb.2 Mozart-AS ontwerp

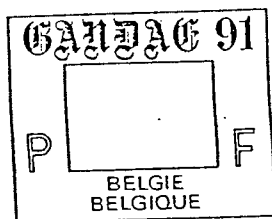

Op de postzegel-tentoonstelling "GANDAE 91" in het ICC-gebouw te Gent zal van 19 t/m 22 december 1991 een FRAMA-automaat met speciaal cliché geplaatst worden (melding van de Regie der Posterijen).

Afb.3 GANDAE 91-AS ontwerp.

## 2.13. FINLAND

Op 1 oktober 1991 werd in het postkantoor Espoo-10 een nieuwe AS-automaat van de firma Dassault in gebruik genomen. De automaatstroken hebben geen nummer en komen voor in de waarden Fmk. 1,60 tot Fmk. 100,00, soms met vermelding van de soort verzending b.v. 2e klas post, Carte Postale- Par Avion.

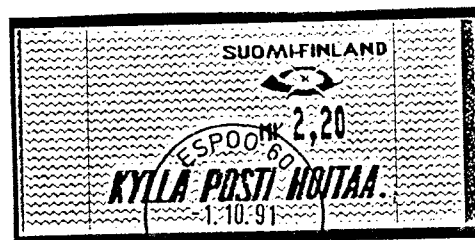
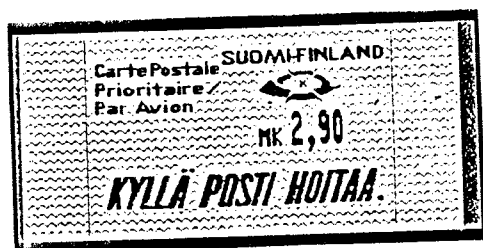

Afb.4 Finse automaatstroken uit Dassault-automaat

Op 14 oktober 1991 werd een tweede Dassault-automaat bij het postkantoor Turku-10 geïnstalleerd.

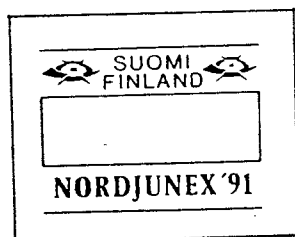

## NORDJUNEX '91

Tijdens de Jeugdtenoonstelling Nordjunex '91 gehouden van 8 t/m 10 november 1991 in Lahti zal een FRAMA-automaat met speciaal cliché in werking zijn. Het AS-ontwerp is van Aarre Järvinen. De geleverde waarden zijn 1.60-2.10-2.90-5.00 Fmk

Afb.5 Ontwerp Nordjunex '91-AS

## 2.16. AUSTRALIE

Op 2 januari 1992 worden de posttarieven in Australië verhoogd. De "knopwaarden"-serie bevat de AS-waarden 45c - 65c - 1,20\$. Er zal nieuw gewaarmerkt papier gebruikt worden met Emoe-afbeelding.



2.30. SINGAPORE

Op 2 oktober 1991 werd ALMEX-automaat 05 als eerste automaat voorzien van het nieuwe "Draken"-papier. De andere 46 automaten worden geleidelijk (tot 22 mei 1992) voorzien van het nieuwe gewaarmerkte papier "Haw Par Villa".

2.32. ISRAEL

Van de Israëlische Klüssendorf-AS-automaten zijn enkele interessante misdrukken bekend geworden:

- versneden AS - vreemde waarden 0.06 of 1.16 - 028 00.05 ipv. \*0.05

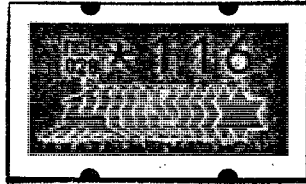
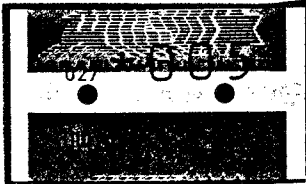

Afb.6 AS-misdrukken Israël

2.36. NEDERLAND

De laatste tijd worden interessante AS-afwijkingen aangeboden:

- kromme waarden 109 en 089 c
- paartjes blanco - 055c
- dubbeldrukken 150+150c - 075+000c
- gomdrukken
- 000-waarden
- "vreemde" AS \*005 en \*010 (\* komt niet voor bij Nederlandse AS)

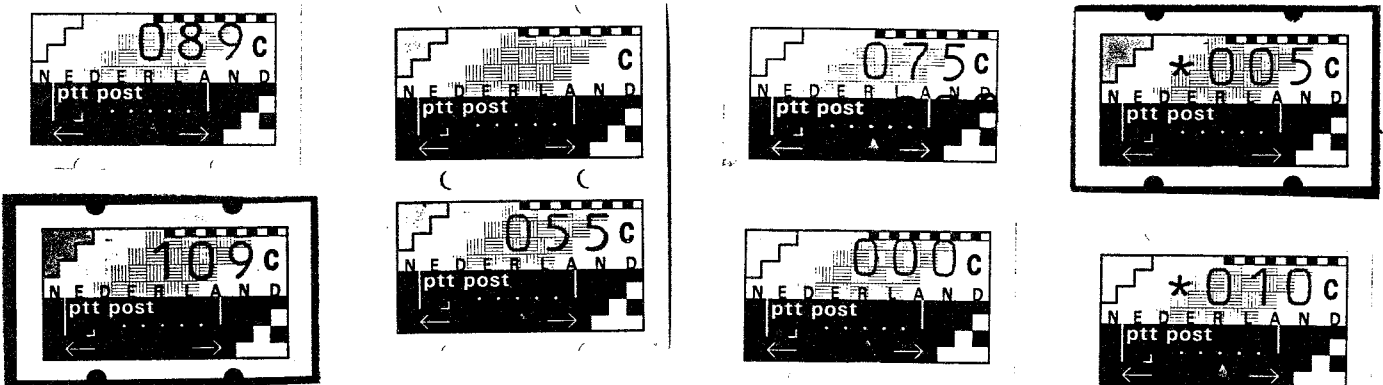

Afb.7 AS-afwijkingen Nederland

2.42. ZWEDEN

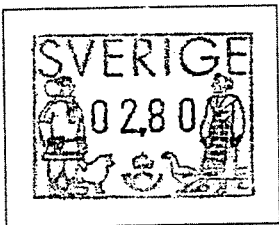

Op 2 januari 1992 worden de posttarieven in Zweden verhoogd. De "knopwaarden" voor de FRAMA-automaten worden aangepast aan de nieuwe tarieven:

- 2,30 (economy)-2,80 (binnenland)-4,50 (Europa) en 5,50 (buiten Europa).

Afb.8 Zweedse AS in nieuw brieftarief

2.43. CHILI



Ten tijde van de invoering van FRAMA-automaten in Brazilië (UPU-1979) werden ook besprekingen gevoerd met de Chileense PTT over invoering van FRAMA-AS-automaten. Deze besprekingen hadden geen resultaat, maar er bestaan wel enkele proefdrukken als tastbare herinnering aan deze onderhandelingen.

Afb.9 Proef-AS uit Chili

## Loketstroken

3.7. JOEGOSLAVIE

Jacques Rutten toonde onderstaande Joegoslavische loketstrook (Afb.10):

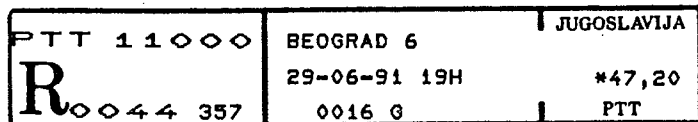

3.24. FINLAND

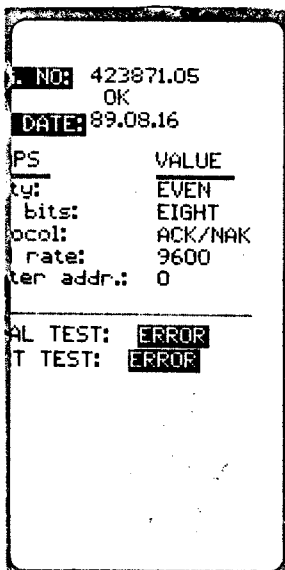

Afb.11 Test loketstrook Finland

3.30. ISRAEL

Van Israël is onderstaande nieuwe loketstrook bekend geworden (Afb.12):



## Loketstroken Nederland - Nieuwtjesdienst-3

### Ingebruikname nieuwe frankeermachines en verplaatsingen.

De vaart zit er zo tegen het eind van het jaar weer goed in met vooral verplaatsingen van diverse machines.

In de eerste plaats valt echter het in gebruik nemen van een nieuwe machine te melden: de FM 5181 werd op 14.08.91 in gebruik genomen op het Hoofdpkt. Amstelveen. Hiermee werd de oude getrouwe FM 3054 vervangen. Opvallend is dat in het nieuwe cliché de aanduiding 'Binnenhof' voorkomt. De door ND-3 ontvangen ED-stroken waren alle B1-papier, lila inktlint. Een precieze datum voor de beëindiging van gebruik van de FM 3054 kon niet worden opgegeven, dit tijdstip zal ergens in de periode November/December 1990 liggen. Graag stroken uit deze periode melden!!

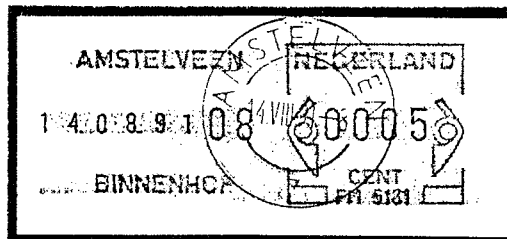

FM 5181 Amstelveen Binnenhof  
ED-strook: 14.08.91

Begin September werd de FM 5176 verplaatst. Op 02.09.91 werd het gebruik op pkt. Huizen-Energieweg beëindigd en op 09.09.91 werd hij met aangepast cliché op pkt. Huizen-Oostkade 55-58 weer in gebruik genomen.

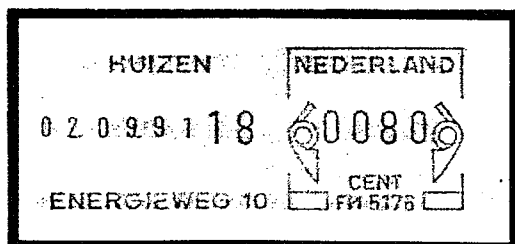

FM 5176 Huizen Energieweg  
LD-strook: 02.09.91

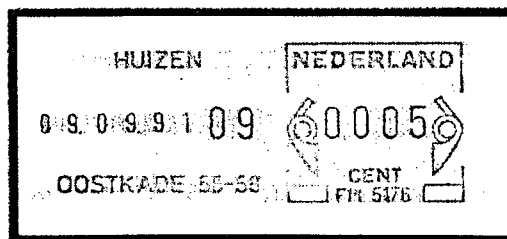

FM 5176 Huizen Oostkade 55-58  
ED-strook: 09.09.91

Zowel de Laatste-Dag - als de ED-stroken waren B2-papier, lila inktlint.

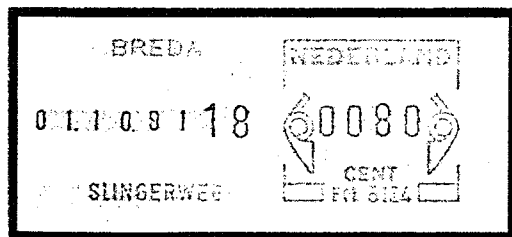

FM 5124 Breda Slingerweg  
LD-strook: 01.10.91

Werd in het vorige Bulletin de gedeeltelijke sluiting van het pkt. Breda Slingerweg al gemeld, per 01.10.91 werd het gebruik van de FM 5124 aldaar beëindigd. LD-stroken B2, lila lint. Uit het feit dat als sluitingsdatum 17.06.91 werd opgegeven mogen we opmaken dat de LD-datum voornamelijk een administratieve datum is. Overigens is nog niet bekend waar de FM 5124 naartoe zal gaan.

Tot slot zijn nog de volgende verplaatsingen aangekondigd:

FM 5005 A'dam-Keizersgracht (LD 04.11.91) naar A'dam-Kerkstraat (ED 11.11.91) ;  
FM 5013 A'dam-Waalstraat (LD 04.11.91) naar A'dam-World Trade Center (ED 11.11.91) ;  
FM 5121 Weesp (LD 01.11.91) naar Almere-Marktgracht (ED 11.11.91) ;  
FM 5155 Weesp (LD 01.11.91) naar Muiden (ED 11.11.91).

### Loketstroken varia.

-- U kunt het geloven of niet, maar wanneer je per jaar een paar duizend loketstroken aan het tellen, sorteren en uitleveren bent dan vraag je je zo nu en dan af " waar ben ik in hemelsnaam aan begonnen ". Het vinden van een processorfout, zelfs twee, is dan wel eens die kleine extra stimulans die je nodig hebt.

Kennelijk werd het de FM 5038 bij de verplaatsing aan het begin van dit jaar allemaal wat te veel, zowel op de laatste dag met oud cliché (02.01.91) als de eerste dag met nieuw cliché (08.01.91) gaf hij een 6-cent strook af.

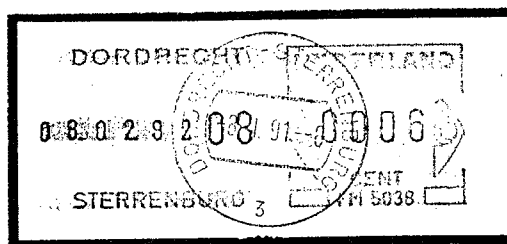
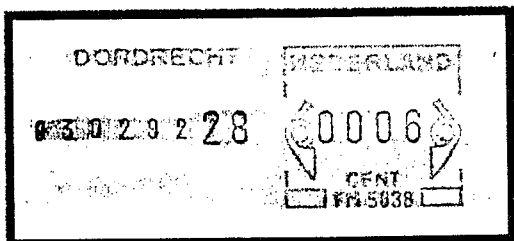
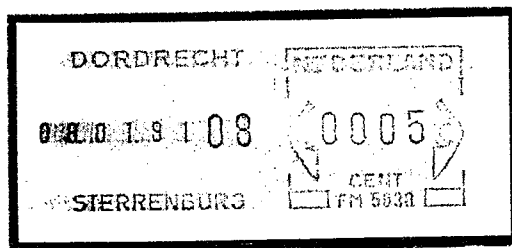
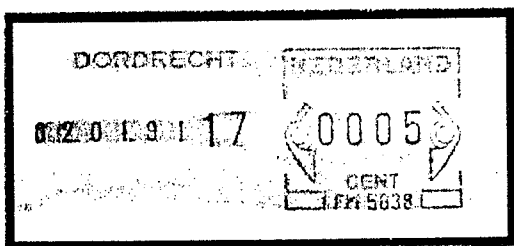

FM 5038 Dordrecht ;

boven: LD-strook 02.01.91 17 w:0005  
 onder: idem 03.02.92 28 w:0006  
 (processorfout)

FM 5038 Dordrecht Sterrenburg ;

boven: ED-strook 08.01.91 08 w:0005  
 onder: idem 08.02.92 08 w:0006  
 (processorfout)

Aan deze stroken is wel heel mooi te zien dat de cijfers 0, 8 en 9 niet meedoen aan het 'verspringen' bij de processorstoring.

-- De heer Ph.Koeleman liet met een tweetal R-brieven zien dat de FRAMA's wel wat moeite hebben met de schrikeldagen:

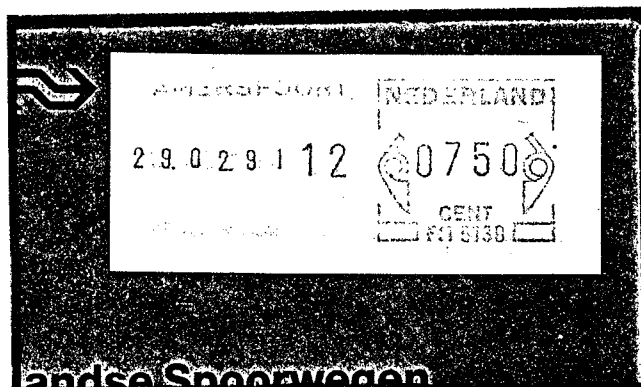
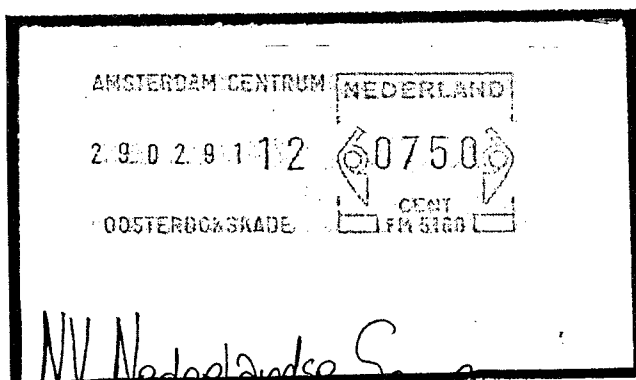

Brf. stukjes met FM 5160 A'dam OKA en FM 5130 Amersfoort, beide ten onrechte met de 'schrikkel' datum 29.02.91.

Misschien toch interessant om komend (schrikkel)jaar de datum zaterdag 29.02.92 eens in de gaten te houden!

-- Op het postkantoor Utrecht Mineurslaan wordt op dit moment nog maar één van de drie loketfrankeermachines gebruikt. Het (post)kantoor zal per 01.01.1992 worden gesloten. Zoals bij Breda Slingerweg het geval, is ook hier nog niet bekend waar de drie machines hun nieuwe bestemming zullen vinden. Nadere aankondiging zal nog plaatsvinden.

Simon J.Delfos / 03.11.1991

# Resultaten veiling 69, september 1991

1	2,00	46	13,00	89	7,00	137	30,00	172	1,50	273	4,00
2	20,00	47	13,00	90	5,00	138	50,00	178	2,50	274	6,00
3	20,00	48	24,00	91	10,00	139	17,00	182	5,00	275	14,00
5	16,00	49	34,00	92	14,00	140	7,50	183	5,00	276	4,50
6	16,00	50	19,00	93	12,00	142	26,00	184	9,00	277	10,00
7	13,00	51	26,00	94	6,00	143	8,50	185	5,00	278	12,00
9	18,00	52	48,00	95	30,00	144	5,00	186	5,00	279	3,50
11	150,00	54	130,00	96	32,00	145	6,00	187	6,00	280	8,00
14	4,00	55	46,00	97	44,00	146	5,00	188	14,00	281	6,00
15	2,50	56	110,00	98	2,50	147	32,00	189	10,00	282	1,50
17	16,00	57	110,00	100	14,00	148	26,00	197	12,00	284	6,50
19	5,00	58	40,00	101	10,00	149	6,00	198	10,00	285	1,00
20	16,00	59	5,00	102	19,00	150	5,00	199	9,00	287	22,00
21	14,00	64	1,00	104	5,50	152	80,00	200	12,00	288	11,00
23	15,00	71	10,00	106	4,50	153	30,00	201	4,00	289	15,00
24	22,00	72	7,00	107	7,50	156	20,00	202	5,00	290	12,00
27	24,00	73	30,00	108	14,00	157	65,00	203	16,00	291	18,00
28	5,50	75	1,50	121	17,00	158	24,00	252	1,50	292	6,00
30	8,00	76	9,50	122	6,50	159	32,00	255	4,00	293	5,00
31	5,00	77	15,00	123	7,50	160	75,00	256	3,00	294	13,00
32	12,00	78	10,00	124	7,50	161	8,00	257	3,00	295	11,00
33	8,00	79	17,00	125	40,00	162	100,00	258	2,00	297	13,00
37	6,00	80	5,50	126	32,00	163	7,50	259	3,00	298	20,00
38	17,00	81	7,50	127	8,50	164	7,00	260	4,50	299	6,50
39	15,00	82	5,00	128	60,00	165	7,00	261	2,00	300	3,00
40	16,00	83	4,00	129	5,00	166	11,00	262	2,50	312	2,00
41	11,00	84	5,50	130	7,00	167	4,00	264	8,00	313	3,00
42	7,50	85	5,00	131	7,00	168	2,00	267	5,50	314	8,00
43	8,50	86	14,00	132	7,50	169	1,50	268	11,00	315	8,00
44	8,50	87	13,00	133	19,00	170	1,50	269	1,50		
45	12,00	88	8,00	135	6,50	171	1,50	270	6,50		

	Rolzegels	AS/LS	Postz.boekjes	Totaal
Zaal	64 (R/19=29,7%)	38 (R/4=10,5%)	83 (R/21=25,3%)	185 (R/44=23,8%)
Schrift.	65 (R/22=33,8%)	xx	xx	65 (R/22=33,8%)
Totaal	129 (R/41=31,8%)**	38 (R/4=10,5%)	83 (R/21=25,3%)	250 (R/66=26,4%)

\*\* 129 rolz.kavels werden in totaal ingezet, waarvan er 41 (ofwel 31,8%) retour gingen.

De opbrengst van de 184 verkochte kavels bedroeg Fl. 2.911,50

# Veiling 70, december 1991 te Rotterdam

## NOTA BERNE: ELDERS IN DIT BULETTIN WORDEN DOOR HET BESTUUR

VOORSTELLEN GEDAAN M.B.T. WIJZIGING VAN HET VEILINGREGLEMENT. WANNER DEZE VOORSTELLEN OP DE BIJENKOMST VAN 14 december WORDEN AANGENOMEN DAN ZAL VAN 5% OP HET KAVELGELD ZAL WORDEN BEREKEND!!! (ook schriftelijke bidders die hun biedlijst vóór de bijeenkomst van 14 dec. inleveren dienen met hun biedingen hiermee rekening te houden!).

\*\*\*\*\*  
Op onderstaande kavels kan ook schriftelijk geboden worden, zie hiervoor de schriftelijke veiling.  
De biedingen dienen uiterlijk op woensdag 11 december a.s. in het bezit te zijn van de heer E.Jekel, Lijsterbeslaan 84, 2282 LM Rijswijk.

Graag gebruik maken van de speciale biedlijsten en let U op de daarop vermelde biedintervallen.

\*\*\*\*\*  
NEDERLAND ROUZEGELS (volgens de Speciale Katalogus) kavel kat.w. inzet omschrijving

1	45,-	7,-	356b RO;2½+7½ uit aut.;Plakkerrest.
2	75,-	15,-	618Re;losse z.;nr.885.
3	75,-	15,-	621Re;paartje;nr.875.
4	30,-	9,-	623RD;losse z.;nr.025.
5	150,-	24,-	623Re;3-strip;nr.840 op midd.z.
6	76,-	20,-	628Ra;paartje;nr.220.
7	300,-	26,-	628Ra;5-strip;nr.545;meermaals gev.gew.
8	100,-	30,-	629Ra;paar;nr.330.
9	75,-	15,-	632Ra;losse z.;nr.240.
10	120,-	14,-	632RB;6-strip;nrs.440/445;meermaals gev.
11	76,-	18,-	633Ra;paar;nr.530.
12	60,-	10,-	634RC;5-strip;nr.110.
13	50,-	6,-	794Ra;paar;nr.465.
14	40,-	14,-	925R;5-strip;nr.495.
15	500,-	220,-	925R;losse z.;nr.495.
16	29,-	5,-	941R;6-strip;nrs.020/015 witte gom.
17	29,-	5,-	941R;6-strip;nrs.665/670 crème gom.
18	35,-	6,-	942Ra;6-strip;nrs.710/715.
19	75,-	12,-	944RC;1,6-beginstrip;in midden gev.
20	72,50	18,-	944RC;2,6-strip;nrs.695/700;gesneden zijden.
21	125,-	28,-	952Rb;6-beginstrip.
22	62,50	15,-	952Rc;6-beginstrip.
23	50,-	8,-	952Kd;6-beginstrip.
24	65,-	10,-	953Ka;5-strip;nr.205 + losse z. nr.160.
25	65,-	15,-	953Ra;6-strip;nrs.020/025.
26	31,25	12,-	953Rb;6-beginstrip.
27	59,-	11,-	954Rc;6-strip;nrs.425/420;gev. + 1064Rc; 2x 5-strip;nrs.150 en 160;gev.gew.
28	100,-	24,-	955Ra;6-beginstrip.
29	62,50	18,-	955Rb;1,6-beginstrip.
30	75,-	20,-	955Rb;2,6-beginstrip.
31	62,50	18,-	955Rc;6-beginstrip;9 van nr. 495 naar beneden verschoven.
32	62,50	16,-	955Re;6-beginstrip.
33	125,-	30,-	956Ka;6-beginstrip.
34	35,-	9,-	956Rb;6-strip;nrs.190/185;gev.gew.
35	75,-	22,-	956Rb;6-beginstrip.
36	75,-	17,-	956Rc;6-beginstrip.
37	75,-	22,-	956Rc;6-beginstrip.
38	31,-	12,-	1010R;paar;nr.415.

39	10,-	1111Rb;5 opeenvolgende z. uit aut.;nr.580.
40	9,-	1112Rb;5 opeenvolgende z. uit aut.;nr.675.
41	7,-	1114Rb;10-strip;nrs.755/750;55L2.
42	10,-	1114RN7(4);5 opeenvolgende z. uit aut.;nr.0410.
43	10,-	1114RN7A(4);5 opeenvolgende z. uit aut.;nr.0950A.
44	10,-	1116RN7(4);5 opeenvolgende z. uit aut.;nr.0185.
45	12,-	1116RN7(4)'smalle nullen';5 opeenvolgende z. uit aut.;nr.0730.
46	10,-	1238R;5 opeenvolgende z. uit aut.;nr.990.
47	16,-	1240Ra;5-strip;nr.150.
48	35,-	1240Ra;10-strip;nrs.680/675;gev.1-6-3.
49	70,-	1240Rb;5-strip;nr.04190.
50	20,-	1240R;5-strip;nr.03740;cyliindervoeg 3739/3738 (3,4mm.).
51	10,-	1241R;5 opeenvolgende z. uit aut.;nr.515.
52	15,-	75c.Beatrice Inversie R7A(4);5 opeenvolgende z. uit aut.;nr.0815A.
53	18,-	1243R;5-strip;nr.065.
54	130,-	1250R;5-strip;nr.340.
55	325,-	1250R;6-beginstrip.
56	25,-	Testzegel T17;5-strip;nr.975.
57	40,-	T18;5-strip;nr.435.
58	40,-	T19;5-strip;nr.210,21;verschoven nummering waardoor 2 cijfers van de volgende rol op het genummerde zegel voorkomen.
59	lp.	idem kavel 58.
60	±700,-	BRD: 500 testzegels blanco;geel fluoresc.; nrs.005-500;1 okt.'69;Michel VR15W.
<b>LOKET- en AUTOMAATSTROKEN</b>		
61	20,-	Loketstroken Nederland: FM 000 A'dam OKA;Klein uur/type I;w:0000** dd.23.02.78 00 (strook iets gekreukt).
62	26,-	FM 000 A'dam OKA;Klein uur/typeII;w:0000** dd.13.03.78 00.
63	10,-	Kontaktgroep FDC's 1 t/m 6 (incl. Baljuwstraat) + LDC FM000.
64	3,-	FRAMA LS DEMO-/Proefstrook;cijferafdruk zonder clichéaanduiding;24.06.85 18 w:0001.
65	3,-	idem kavel 64; w:9999.
66	2,-	FM000 LDC(20.08.81) + FRAMA portafdruk FM3319 op cover + 'April 84'brief (versn.rolz.) + 3x LS FM5128 op brf. en 2x75c.** (7.7.86).
67	22,-	59 versch. FRAMA Portstroken 1979-'83; diverse nrs. niet meer in gebruik.
68	3,50	Automaatstroken Nederland: AS w:130** met 'doordruk' van waardeand.
69	5,-	AS w:250** met viercijfer rugnummer 'Abklatzsch' (1345).
70	5,-	AS met Rechtsstaand rugnr. 0410; w:055**.
71	5,-	AS met Rechtsstaand rugnr. 0730; w:065**.
72	6,-	AS met Rechtsstaand rugnr. 0115; w:075**.
73	6,-	AS met Rechtsstaand rugnr. 0120; w:075**.
74	5,-	AS met Rechtsstaand rugnr. 0660; w:075 EDat. 22.VIII.89 R'dam Coolsingel.
75	15,-	Kleine set AS met Rechtsstaand rugnr. ; w:055** (1560) + 065** (1390) + 075** (0915).
76	15,-	idem kavel 75; rugnr. resp. 0540/1845/1155.
77	15,-	AS met Rechtsstaand rugnr. 0280; w:100**.

78 AS met Rechtsstaand rugnr. 1250; w:120\*\*.

79 AS met Rechtsstaand rugnr. 0975; w:130\*\*.

80 AS met Rechtsstaand rugnr. 0040; w:140\*\*.

81 AS met Rechtsstaand rugnr. 1080; w:150\*\*.

82 AS met Rechtsstaand rugnr. 0610; w:450\*\*.

83 AS met Rechtsstaand rugnr. 0900; w:500\*\*.

84 AS met Rechtsstaand rugnr. 0525; w:700\*\*.

AS/LS Buitenland:

85 BRD: ca. 60 afgeweekte/gebruikte ATM:ruim de helft met intact rugnr. (1x rugnr. op ains + 2xgesloten transp.gaten).

86 7 versch.geillustr. FDC's met alle 14 ATM waarden;st.Bonn 1 / 2.1.81.

87 ,, idem kavel 86.

88 7 versch.geillustr. FDC's met alle 14 ATM waarden; 7 versch.tarieven(exp./R etc.);st.Bonn 1 2-1-81.

89 ,, idem kavel 88; alle ATM met rugnummer!.

90 ,, 10x ATM frankering op stuk (oa.Streifbandzeitung).

91 België: Blanco FDC Belgica '82(set 7+10+17 met EDst. 11.12.82) + gelopen brief met 7x AS cliché N/F.

92 Engeland: set van 5 off.FDC's met 3x+12x+16.

93 Oostenrijk:Blanco FDC 3w. 1-6-83 + set 3w. (3+4+6)\*\*.

94 Noorwegen:Blanco FDC N-6a(2-12-80) + N-6a w:0125 + 0180\*\*.

95 Frankrijk: 11x brf.met LS-frank.;divers R-(GAPA/FRAMA/Camp).

96 Cyprus: 00.00x-waarden van mach.001 en 002 Fila.Dienst + w:00.01\*\* uit automaat Nicosia.

97 Brazilië: AS UPU w:00,50\*\*.

98 Diverse FRAMA AS \*\* (Portugal/IJsland/Luxemburg/Noorwegen).

99 Machinefrankering; ruim 40 afgeweekte/uitgeknipte mach.frank. oa. LS div.landen. 29 env.met mach.frank.;veel R-brf. met LS (oa.Japan).

100

**AUTOMAATBOEKJES - NEDERLAND**  
kavel kat.w. inzet omschrijving

101 35,- 7H.

102 45,- 1H1-reg.str.a;onder scheef gesneden.

103 40,- 1H6-reg.str.c.

104 50,- 1H4;marge 5,5 mm.

105 40,- 1H6-reg.str.c (1,1mm.).

106 40,- 1H6-reg.str.c (1,9mm.).

107 35,- 1H7.

108 35,- 1H7.

109 35,- 1H9.

110 192,50 1Mz-reg.str.geel/oranje;kafvariant.

111 192,50 70,- 1Mz-reg.str.oranje;kafvariant.

112 50,- 10,- 2H.

113 60,- 18,- 2H1.

114 85,- 24,- 2H1;aanlegteken verschoven.

115 70,- 30,- 2H1-reg.str.a2.

116 135,- 34,- 2H1 + 2H2 kftpaar;aanlegteken van 2H1 duidelijk naar links verschoven.

117 125,- 42,- 2H1-reg.str.a3 (2mm.).

118 250,- 2H1-reg.str.a3 (3,5mm.);D-randversnijding, zegels uit volgend boekje onder 0,2mm. in zicht; boekje is 45,5mm. hoog.

119 55,- 18,- 2H2;plakmarge 6,5mm.

120 55,- 20,- 2H8;plakmarge 14mm.

121 55,- 18,- 3a;pl.fout "kroontje".

122 25,- 9,- 3a-Telblok.

123 75,- 18,- 3yD-reg.str.paars/bruin/blauw;miniem potl.str. op kft.

124 75,- 22,- 3yD-reg.str.paars/bruin/blauw.

125 42,50 14,- 3yW-Telblok.

126 25,- 8,- 3yW-reg.str.blauw breed.

127 42,50 15,- 4yW-Telblok.

128 25,- 8,- 4yW;gedec.perf.naar beneden (mooi).

129 32,50 12,- 4z;gedec.perf.naar boven (mooi).

130 32,50 15,- 4z;gedec.gesn.onder (mooi).

131 100,- 40,- 4z kftpaar met reg.str. paars en bruin; beide boekjes gedec.perf.naar boven.

132 90,- 32,- 4z kftpaar met reg.str. bruin en paars.

133 90,- 20,- idem kavel 132.

134 165,- 60,- 4z; 3 aaneensl.boekjes waarvan middelste met Telblok.

135 250,- 100,- 4z kftpaar met reg.str. bruin en paars; boekje met bruine str. heeft Telblok (op kft miniem potlood).

136 40,- 15,- 4z-reg.str.bruin.

137 100,- 100,- 4z kftpaar; felie geel/oranje-rode strepen in plakmarge;zeer zeldzaam.

138 40,- 14,- 6aB;ged.perf.naar boven.

139 40,- 10,- 6aS;ged.perf.

140 75,- 18,- 6aS-Telblok.

141 100,- 30,- 6aS.

142 30,- 30,- 6fFpB;postfrisse inhoud zonder kfttje.

143 30,- 10,- 7a-Telblok.

144 60,- 19,- 7bF;pl.ft.0.2 grijs en groen str. boven z.

145 45,- 18,- 7bF-Telblok;zeer fraaie zegelversch. 20c. 1,3mm.n. links;pft.b.2 bl-groen rast.str.

146 32,50 9,- 8a.

147 45,- 9,50 8bF.

148 90,- 30,- 8cF.

149 75,- 15,- 9a.

150 90,- 30,- 9aF-Telblok.

151 420,- 200,- 9b;"vage voet" b,1.

152 750,- 50,- 9b-Telblok;2x balpen op kft(1.40) en schrijfindruk.

153 160,- 75,- 9cF;"vage voet" o,1.

154 225,- 60,- 9d.

155 275,- 135,- 9d;"vage voet" b,1.

156 150,- 44,- 9dF.

157 175,- 44,- 9e.

158 175,- 44,- 9e.

159 225,- 110,- 9e;"vage voet" o,1.

160 250,- 70,- 9f.

161 250,- 70,- 9fF.

162 100,- 22,- 9g2 (links geplakt).

163 195,- 95,- 9g2-Telblok (links geplakt).

164 35,- 9g;tekstverschuiving ca.2mm. naar onder (niet in cat.).

165 90,- 20,- 9gF.

166 85,- 30,- 9h; raketstreepje b,1.

167 110,- 50,- 9h;plft. 2 krassen rechts van X. o.1.

168 100,- 40,- 9h;kruisreparatie b,1.

169 275,- 130,- 9hF; tekst t.o.v. zegels 3mm. naar boven verschoven.

170 275,- 130,- idem kavel 169 met Telblok.

171	42,50	8,50	9Hf-Telblok.
172	35,-	7,-	10a
173	40,-	14,-	10aD-Telblok.
174	75,-	20,-	10aF-snijlijn 9% mm.
175		40,-	10bF-snijlijn 10,2 mm.
176	110,-	40,-	10bF; plft. kosteloo's.
177	70,-	12,-	11aF.
178	105,-	40,-	11aF;plft. lange K.
179	90,-	30,-	11aF;plft. besch. voet X o.1.
180	175,-	175,-	11bF met rode tape; boekje niet mooi wel echt.
181	70,-	15,-	11bF.
182		40,-	11bF; brede middenbaan 5,1mm.
183	75,-	15,-	12a.
184	100,-	24,-	12a; zegelverschuiving.
185	80,-	20,-	12a-Telblok.
186	90,-	28,-	12a;plft. b,3 blauwe streep.
187		250,-	12a met rode tape; lichtblauwe streep in marge; certificaat van keuring.
188	100,-	24,-	13a.
189	37,50	12,-	14a-Telblok;gom C2.
190	42,50	12,-	14b-Telblok(3% x 4%);gom C2.
191	37,50	12,-	14b-Telblok;gom C2.
192	85,-	24,-	14b-C2;2x met groot Telblok;kraft oranje en geel-oranje.
193	30,-	11,-	15a-gom C1.
194	40,-	13,-	15a-C2; X verschoven naar boven.
195	25,-	7,-	16a-2x; middenbaan 4,8mm. en midd.b. 3,6mm met Telblok.
196	500,-	110,-	16b; originele bundel van 50 met diverse plft'n (korte p / streepje I).
197	26,-	7,50	17a;X b,1 verschoven naar beneden tot perf.
198	8,-	8,-	18b; 5mm. brede middenbaan(cyl.voeg).
199	9,-	9,-	18b; kaftpaar;cyl.voeg op afsnijding.
200	400,-	110,-	18b; originele bundel van 50;met oa. cyl.voeg op afsnijding.
201	400,-	110,-	19a; originele bundel van 50;diverse plft'n rasterstr. en blauw-groene vlekjes.
202	48,-	18,-	19a;zegelinhoud niet ingeplakt geweest.
203	48,-	22,-	19a;zegelinhoud niet ingeplakt geweest; plft. b,2 oranje rasterstr.
204	48,-	22,-	19a;zegelinhoud niet ingeplakt geweest; groen-blaue vlekjes in T.
205	48,-	22,-	19a;zegelinhoud niet ingeplakt geweest.
206	350,-	100,-	20a;originele bundel van 50;links geplakt.
207	22,-	8,-	20a-Telblok naast de vouw.
208	17,-	5,-	21a;zegelversch. 10c. naar beneden.
209	21,-	7,-	22a-Telblok niet naast de vouw.
210	66,-	20,-	22b;zegelinhoud niet ingeplakt geweest.
211	21,-	7,-	23a-Telblok niet naast de vouw.
212	16,-	10,-	23b;zeer fraai gedec.gesneden onder.
213	7,50	6,-	25a;plft. punt boven i van briefkaart ontbreekt.
214	7,-	30,-	26a;zeer fraaie zegelverschuiving;2x10c. 2mm.naar beneden en 2x45c. 3mm.naar boven.
215	7,-	30,-	idem kavel 214.
216	32,-	10,-	26a;verkeerd gevouwen waardoor de inhoud boven en onder scheef gesneden!
217	100,-	20,-	29;miniem snijlijntje links onder.
218	150,-	24,-	29;zeer miniem snijlijntje linksboven.
219	47,50	8,-	29;aangesneden kruis in T.
220	47,50	18,-	29;aangesneden kruis in T.
221	100,-	30,-	29;paar met volledige snijlijn rechts.
222	100,-	20,-	idem kavel 221.
223	50,-	24,-	30;snijlijn linksboven.

224	8,50	31;plft o,4 stip rechts van rechter kruis (niet in cat.).
225	57,50	32;inhoud niet ingeplakt geweest.
226	57,50	idem kavel 225.
227	57,50	idem kavel 225.
228	14,-	36.
BUTENLAND:		
229	10,-	Engeland: 2xpb 50p.(Orchidé) perf.E1.lex. met cyl.nrs.B27 B6 B8 (zeldzaam).
230	£110,-	,, FD4A;Dry stone Walling links geplakt; matige tanding.
231	9,-	,, pb.85p.(maat '76);links geplakt/perf.P; cyl.nr.3 fosfor cyl.nr.28.
232	9,50	,, F01(90p. Juni '77);links geplakt;cyl.nr. 24 fosfor cyl.nr.28.
233	10,-	,, F03(1.20 sep '80);links gepl.;cyl.nr.4 perf. E1.
234	10,-	,, GWR Isambard £1.25;links gepl./perf.E1; cyl.nr.B8.
235	9,-	,, Swansea £1.30;links gepl./perf.E1; cyl.nr.B7 fosfor B62.
236	9,-	,, FL1 £1.40 Jan '81;links geplakt/perf.E1; cyl.nr.B3.
237	15,-	,, FL2 £1.40 mrt '81;links gepl./Telblok.
238	12,-	,, FL3 £1.40 Jan '81;links gepl./perf.E1; cyl.nr.B6.
239	10,-	,, £1.54 juli '84; links gepl.; cyl.nr.B4B5 fosfor B56.
240	10,-	,, £1.70 Love Letters;links gepl./perf.E1; cyl.nr. B7.
241	£4,75	,, FX2 Christmas 1979.
242	15,-	,, £2.20 Kerst '80;links gepl./perf.E1; cyl.nr.B8 B18 fosfor B34.
243	11,-	,, £2.20 Kerst '80;links gepl./perf.E1; snijlijntje.
244	65,-	,, Wedgwood-boekje £1 (18x3p.+17x2½p.+ 7x½p); tanding ½p onder iets kort.

SCHRIFTELIJKE VEILING

LET OP! ZIE DE OPMERKINGEN OMTRENT MOGELIJKE WIJZIGING VAN HET VEILINGREGLEMENT AAN HET BEGIN. MOGELIJK 5% TOESLAG VOOR KOPERS. \*\*\*\*\*

De volgende kavels worden schriftelijk geveld. De kavels zijn te bezichtigen op de bijeenkomst van 14 december.

De schriftelijke biedingen dienen uiterlijk op 31 december in het bezit te zijn van de heer E.Jekel, Rijsterbeslaan 84, 2282 LM Rijswijk.

Bij voorkeur onze speciale biedlijsten gebruiken, deze worden op verzoek toegezonden.

Dankt U om de gebruikelijke biedintervallen!

Indien U speciale frankering wenst bij de toezending van de kavels, wilt U dat dan kenbaar maken op Uw biedlijst. Indien toeslagzels worden gewenst, zal de toeslag extra worden berekend. \*\*\*\*\*

NEDERLAND ROLZEGELS (volgens de Speciale Katalogus)  
kavel Kat.w. inzet omschrijving

251	9,-	2,50	461Rb;5-strip;nr.195.
252	15,-	1,-	468R;losse z;nr.185.



253	245,-	16,-	617R;10x5-strip (nrs.630/815/925/910/835/ 920/840/900/935 en 940) + 621Rc;5-strip (nr.545) + 621Rf;6-strip(nrs.540/535)gev. + 623Rf;5-strip(nr.275)gev.
254	46,-	6,-	617R;5-en 4-strip;nrs.410/405;gev. + 624Rc;2x3-strip;nrs.170/185(midden)en 5- strip nr.400 op 2e z.
255	10,-	3,-	619Ra;losse z.;nr.855.
256	60,-	5,-	619Rc + 619Rd;6-strips;nrs.resp.725/730 en 495/500;meermaals gev.
257	15,-	4,-	620Ra;losse z.;nr.230.
258	135,-	10,-	623Rf1;5-strip(nr.725)en gev.5-strip (nr.280) + 623Rf2;4x5-strip(nrs.020-035)en gev.5-strip(nr.180)en losse z.nr.705.
259	300,-	20,-	624Rb;6-strip;nrs.405/410;meermeerm.gev.
260	25,-	7,-	627Rb;losse z.;nr.375.
261	50,-	3,-	627Rd;5-strip;nr.170;nr.op z.4;meermeerm.gev.
262	50,-	5,-	627Rd;5-strip;nr.395;gev.
263	300,-	34,-	628Re;5-strip;nr.080;gev.
264	100,-	20,-	630Rc;6-strip;nrs.040/045;gev.
265	76,-	18,-	632Ra;paar;nr.270.
266	30,-	6,-	632Rc;5-strip;nr.190;2xgev.
267	10,-	2,50	633Rd;losse z.;nr.275.
268	35,-	5,-	633Rd;5-strip;nr.170.
269	7,50	2,-	634Rb;losse z.;nr.280.
270	75,-	15,-	794Ra;3-strip;nr.555 op midd.z.
271	15,-	3,-	794Rf1;5-strip;nr.840.
272	29,-	2,50	941R(witte gom);6-strip;nrs.715/720;1xgev.
273	29,-	5,-	942Rb;6-strip;nrs.720/725.
274	25,-	3,50	942Rb;5-strip;nr.020.
275	50,-	7,50	943Rb;5-strip;nr.570 op midd.z.
276	120,-	10,-	944Rb;6-strip;nr.580/585)licht potl. op z.585 en 6-strip(nr.695/700)1xgev. + 944Rc1;5-strip;nr.580.
277	50,-	5,-	944Rc1;5x losse z.;nrs.270/285/295/395/405.
278	11,-	3,-	944Rc1;paar;nr.845.
279	14,-	4,50	946Rb;6-beginstrip.
280	85,-	11,-	950Ra;6-strip;nrs.480/475 + idem 5x losse z. (nrs.085/130/135/235/470).
281	65,-	9,-	952Rb+953Ra+954Ra+955Ra+956Ra;losse z's met nr.
282	100,-	6,-	952Rb;5x losse z.;nrs.205/325/375/385/405.
283	30,-	3,-	953Ra+954Ra;losse z's;nrs.resp.300 en 360.
284	60,-	6,50	953Ra;2xlosse z.(nr.495 gom dof;nr.255 gom glim.) + 954Ra;2xlosse z.(nr.150 gom dof; nr.165 gom glim.)
285	10,-	3,-	971R;losse z.;nr.085;recht gebruikt.
286	3,-	3,-	1109Rb;5 opeenvolgende z's uit aut.;nr.145.
287	3,-	3,-	1109Rb;2-strip uit aut.('jubileum');nr.720.
288	14,-	4,-	1110Rb;2-strip uit aut.('jubileum');nr.760.
289	5,-	5,-	1113Ra;5 opeenvolgende z's uit aut.;nr.010.
290	5,-	5,-	1114Ra;5 opeenvolgende z's uit aut.;nr.055.
291	5,-	5,-	1115Ra;5 opeenvolgende z's uit aut.;nr.505.
292	10,-	10,-	1116RN7(4) <u>smalle nullen</u> ;5 opeenvolgende z's uit aut.Amstelveen;nr.0925.
293	30,-	9,-	1238Rb;5-strip;nr.04235.
294	5,-	5,-	1239Ra;5 opeenvolgende z's uit aut.;nr.885.
295	18,-	5,-	1239Rb;5-strip;nr.02710.
296	8,-	8,-	1239R7A(4);5 opeenvolgende z's uit aut.; nr.0850A.
297	16,-	7,-	1243R0;2x op brfst.;st. P6.
298	30,-	13,-	1312R;5-strip;nr.085.
299	40,-	18,-	1322R;5-strip;nr.620.
300	30,-	13,-	1323R;5-strip;nr.095.
301	22,-	8,-	1361R;5-strip;nr.04255.
302	25,-	9,-	1362R;5-strip;nr.04280.
303	16,-	8,50	1368R+1369R;5-strippen;nrs.resp.03040 en 02790.
304	8,-	4,50	1380R;5-strip;nr.07875.
305	17,-	17,-	41 Rolz.Regina;nominaal f.24,80;waarvan 6 zonder nr.
306	±20,-	1,-	22 gest.Regina Rolz.met nr.
307	40,-	20,-	T18;5-strip;nr.430.
308	1p.	40,-	T19;5-strip;nr.200_20;verschoven nummering waardoor 2 cijfers van volgende rol op genummerd zegel voorkomen!
309	2,-	2,-	2x Env. met 117R0(Sc.Veth) helft paar uit aut.;'38 en '39.
310	4,-	4,-	Spanje:8x 3-strip J.Carlos in de waarden 3;5;6;7;8;10;14 en 16pta;nr. op midd.zegel.

**AUTOMAATBOEKJES - NEDERLAND**

kavel kat.w. inzet omschrijving

501	50,-	7,50	2H;lichte krasjes op kaft.
502	25,-	5,-	4yD-reg.str.paars.
503	15,-	3,-	4yW.
504	42,50	15,-	4yW-Telblok.
505	22,50	8,-	4z.
506	32,50	10,-	4z;gedec.perf. naar boven.
507	32,50	12,-	4z;gedec.perf.naar boven(mooi).
508	90,-	26,-	4z kaftpaaar reg.str.paars/bruin;beide kaftjes vertonen schrijfindrukken.
509	13,-	2,50	5n.
510	27,50	8,-	5n-Telblok.
511	27,50	6,-	5m-Telblok.
512	23,-	7,-	5;gedec.perf.naar beneden.
513	100,-	30,-	6ds.
514	12,50	2,50	6eF.
515	32,50	10,-	6eF-Telblok;binnenz.kaft licht gespikkeld.
516	32,50	6,-	6eF-Telblok;binnenz.kaft gespikkeld.
517	16,-	3,50	7a.
518	30,-	10,-	7a-Telblok.
519	17,-	3,50	7b.
520	17,-	3,50	7b.
521	30,-	10,-	7b-Telblok.
522	57,-	16,-	7bF;zegelverschuiving;potlood binnenz.kaft.
523	35,-	7,50	8aF.
524	75,-	12,-	9a;binnenz.kaft 'sproeten'.
525	75,-	12,-	idem kavel 524.
526	37,50	7,50	9aF.
527	37,50	7,50	9aF.
528	37,50	7,50	9aF.
529	42,50	8,50	9aF-Telblok.
530	42,50	8,50	9aF-Telblok.
531	42,50	14,-	9aF-Telblok.
532	40,-	14,-	10aD-Telblok.
533	70,-	15,-	11aF.
534	70,-	15,-	11aF.
535	70,-	10,-	11aF;kaft gegumd.
536	70,-	15,-	11bF.
537	75,-	15,-	12a;lichte vouw in tekst.
538	100,-	24,-	13a.
539	100,-	24,-	13a.
540	35,-	7,-	14aC2.
541	37,50	12,-	14bC2-Telblok.
542	22,50	6,-	16aC1-Telblok.

599 8,- ' ' FJ2 + FJ3 links gepl.  
600 10,- ' ' FM1 + FM2 (Ind.Arch.5 en 6);links gepl.  
601 5,50 ' ' FX3;Kerst 1980.  
602 2,- Finland: Volksdrachten 5 Fim.  
603 4,50 ' ' Bouwstijlen 15.10.1979.  
604 7,50 Frankrijk: Rode Kruis 1986.  
605 3,- Jersey: Grouville Parish Arms fl.  
606 3,- ' ' Saviour Parish Arms fl.  
607 10,- Joegoslavië: 2x Rode Kruis 1988;  
zegevelletje getand en ongetand.  
608 3,50 Portugal: bloemen Madeira (85.50)  
' ' 2x bloemen Azoren (85.50 + 74.50).  
609 6,50 Med.Antillen: 3ap+3apT+3aq+3aqT.  
610 33,- ' ' 4ap+4apT+4aq+4aqT.  
611 33,- Suriname: 4aqT + 5aq.  
612 14,- ' ' 1a + 1aT + 2a + 2aT.  
613 41,- Zweden: Testboekje Uppsala blauw.  
614 7,50 Zwitserland: Pro Juventute 1964.  
615  
616 228,-+ Diversen:  
Leuchtturm ringband(23x27)met 5x5-vaks-  
biaden met aut.b.NL:4yD paars;5;5T;6fFP;  
7a;7bf;6e en 2x14a (alle boekjes met lichte  
gebreken).  
617 20,- Doos met ca.175 Belgische env. waarvan  
ca.100XR;frank.mach.st/loket- en  
aut.stroken.  
618 5,- Rolzegels met nr.;ca. 1kg. onafgeweekt.  
619 7,50 23 R- en 2 Expr.brieven met Rolz.Regina met  
nr.  
620 5,- 23 R-Dienstenveloppen PTT (zonder zegels).  
621 5,- 18 R-env. merendeels met 7,50 Beatrix.  
622 15,- 45 R-brieven NL Jaren '80;diverse mengfr.  
en ca.15 met boekjesfrank.  
\*\*\*\*\*  
Inzendingen voor de volgende veiling tot 11 januari aan onder-  
staand adres.  
Hier kunt U ook terecht voor inlichtingen betreffende deze  
veiling.  
U kunt ook inzendingen meenemen op de bijeenkomst van 14 dec. as.  
G.H.A.van Nuenen, Galjoenstraat 79, 1503 AP Zaandam,  
Telefoon: 075 - 171345  
\*\*\*\*\*

543 15,- 16aD1;kraft geel-oranje;plft.b.4 str. I.  
544 15,- 16aC2;plft. b.4.  
545 7,- 16aC1-Telblok.  
546 22,50 16aD1-Telblok;geel-oranje kraft.  
547 23,- 16b-Telblok + 16b plft. b.4.  
548 26,- 17a + 17b.  
549 32,- 17a + 17b beide Telblok.  
550 35,- 17a-Telblok;kraft grijsbruin;X versch. naar  
37,50 beneden.  
551 17a-Telblok;plft. b.6.  
552 6,- 17a;kraft grijsbruin;X versch.naar rechts.  
553 11,- 17a;kraft grijsbruin.  
554 21,- 17a;kraft grijsbruin;plft. b.3 .  
555 22,50 17a-Telblok;kraft donkerbruin;plft. b.6 .  
tussen G en I.  
556 23,50 17a-Telblok;kraft lichtbruin;plft. b.6 .  
tussen E en G.  
557 22,- 17a;kraft grijsbruin;plft. o.3.  
558 22,- 17a;kraft grijsbruin;plft.b.3 (G.I).  
559 22,- 17a;kraft grijsbruin;plft.b.3 (.R).  
560 17,- 17a;kraft grijsbruin;plft.b.6 (E.G).  
561 17,- 17b;plft.b.3 (.R).  
562 11,- 17b;plft.b.3 (G.I).  
563 4,50 18aS-gom D2.  
564 11,- 18b; 5mm. brede middenbaan (=cyl.voeg).  
565 8,- idem kavel 563.  
566 9,- 18b; cyl.voeg op de afsnijding.  
567 8,- 18b vet Andreas kruis.  
568 20,- idem kavel 566.  
569 20,- idem kavel 566.  
570 48,- 19a;inhoud niet ingeplakt geweest.  
571 48,- idem kavel 569.  
572 18,- idem kavel 569.  
573 17,- 19a + 19b beide plft.b.2 rasterstr.  
24,70 21a;10c verschoven naar beneden.  
574 11,- kftvar.; door T loopt een flauwe bruine  
streep en door de X'n duidelijke blauwe  
rakerstr.  
575 10,- 21a1 + 21a2 beide met spiegelruk o.1.  
576 5,- 21ar (ribbelgom).  
577 12,50 23bS.  
578 8,- 23bS;afschuining kruis.  
579 8,- 23b op AMPHILEX FDC;st.5-6-77(laatste dag).  
580 2,- idem kavel 579.  
581 2,- idem kavel 579.  
582 20,- 32;inhoud niet ingeplakt geweest.  
583 14,- 36.  
BUITENLAND:  
584 3,- Denemarken: HS23;Univ.Kopenhagen.  
585 3,- ' ' HS27;Nat.Museum.  
586 7,50 Engeland: D14.  
587 5,- ' ' FA1-Telblok;perf.P;nov.'75.  
588 2,50 ' ' FA1(nov.'75);perf.E1;voorz.kraft licht  
verkleurd.  
589 10,- ' ' FA3(juni '77);versnijding 6p. rechts.  
590 5,- ' ' FA10-Telblok;perf.P.  
591 5,50 ' ' FA11+FB9+FB14A+FB14B.  
592 5,- ' ' FD1 (70p.);links gepl./perf.E1.  
593 5,- ' ' idem kavel 592.  
594 3,50 ' ' FD1 (70p.);rechts gepl/perf.E1.  
595 4,50 ' ' FD8 links gepl.  
596 6,50 ' ' FG6 rechts gepl.  
597 4,- ' ' FH1 rechts gepl.  
598 4,- ' ' FJ1 rechts gepl.



